

1 2 3 4 5 6 7 8

A B C D E F

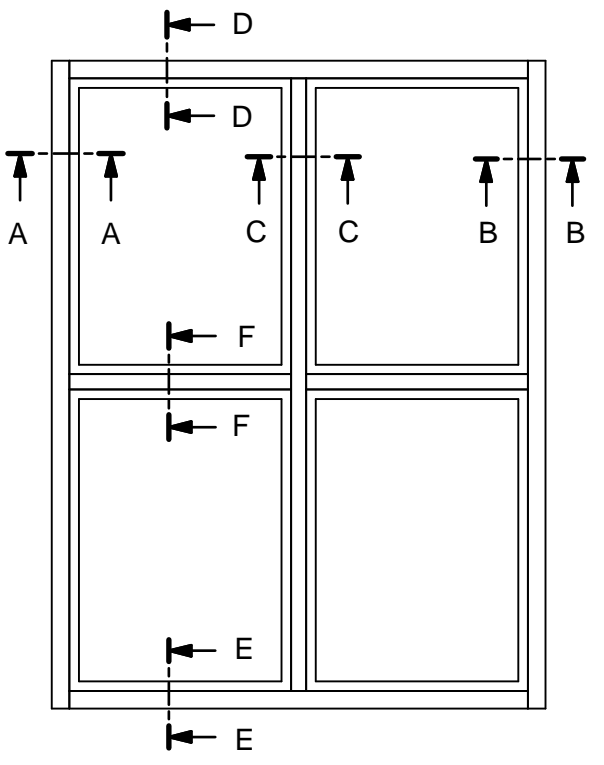
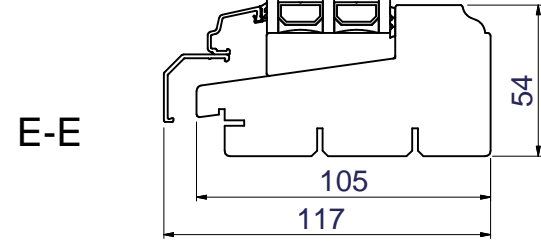
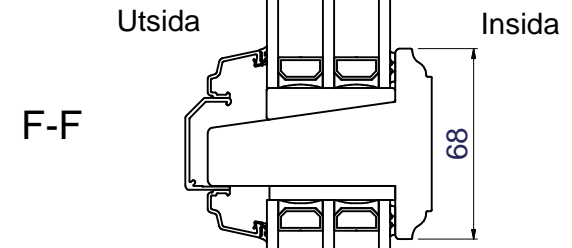
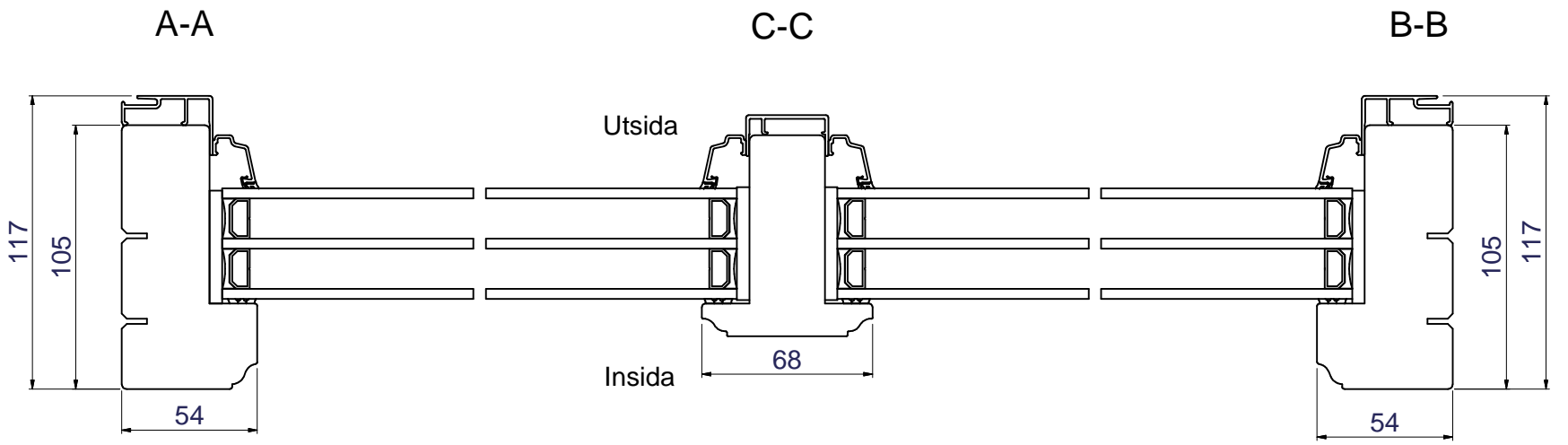
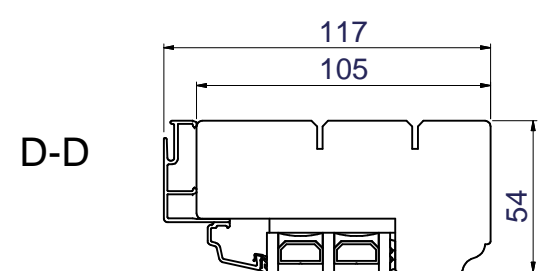

Optioner för insidans profil samt utsidans glaslist

Stående Mittpost

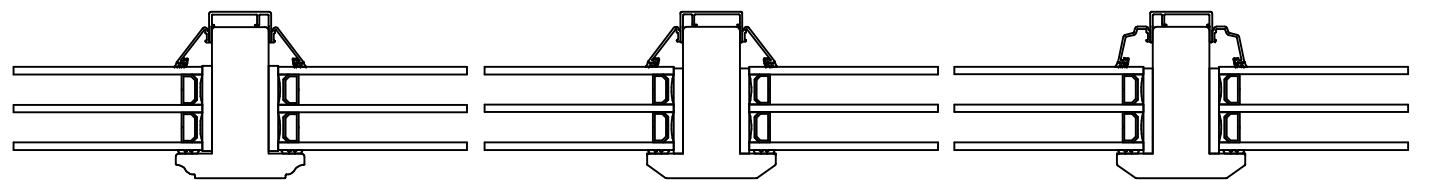

Rundad profil insida  
- Vinklad glaslist utsida

Vinklad profil insida  
- Vinklad glaslist utsida

Vinklad profil insida  
- Rundad glaslist utsida

Liggande Mittpost

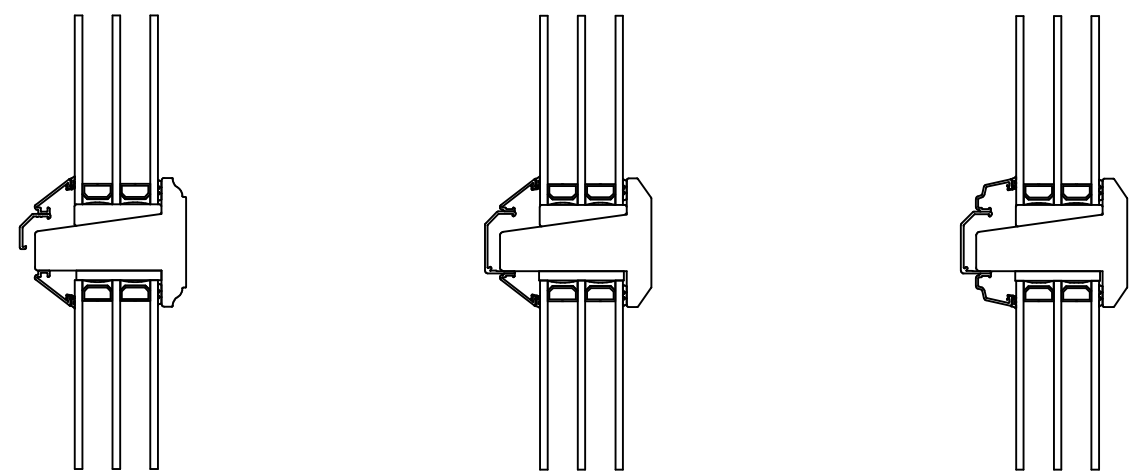

Rundad profil insida  
- Vinklad glaslist utsida

Vinklad profil insida  
- Vinklad glaslist utsida

Vinklad profil insida  
- Rundad glaslist utsida

Konstr.av: ap	Rev.av:	Godk.av: ul	Tolerans:
Konstr.datum: 2015-10-08	Rev.datum:	Godk.datum: 2015-12-28	Produktserie: Tanum

Produkt:  
**Alu-FF MPG11**  
Beskrivning:  
Fast Fönster med Mittpost

NorDan®  
Grebbebadsvägen 8; S-45791  
Tanumshede; Sverige

Format: A3	Skala: 1:2	Sida: 1 av 1	
Ritningsnummer: 110664	Revision: -		

Tidigare rtt. (Rev.):

Denna ritning är NorDan AB egendom och får ej utan vårt medgivande kopieras, överlätas till annan eller på annat sätt obehörigen användas. Överträdelse beivras med stöd av gällande lag.

1 2 3 4