



AV PERSONLIGA SKÄL

- Ägarhandbok

AV PERSONLIGE GRUNNER

- Brukerhåndbok hoveddører

FOR PERSONAL REASONS

- Owners manual external doorsets

Tack för ditt val av NorDan

Läs igenom denna instruktion innan du monterar din nya NorDan produkt.

Dessa föreskrifter skall vara tillgängliga för den som monterar produkten och för husägare/förvaltare.

På dörrbladets överkant finns en etikett med uppgifter om dörren, t.ex. ordernummer, tillverkningsår och vecka. På dörrar i brandklass EI30 sitter etiketten på gångjärnsidan. Denna information är viktig vid kontakt med NorDan.

I din leverans skall, denna Ägarhandbok, plastplugg till förborring för montage av karm samt tätningspackning till cylinder och handtag vara med.

Innehåll

Leveransmottagning	4
Transportskada.....	4
Lagring	5
Under byggtiden.....	5
Återvinning av demonterad produkt.....	5
Underhållsföreskrift täckmålade produkter (cyd, kyd, csl, Överljus).....	6
Underhåll beslag (lås, gångjärn, cylinder)	8
Underhåll trösklar	9
Underhåll rostfria dekorer	9
Borttagning av fläckar och missfärgningar	9
Garantivillkor ytterdörrar, sidoljus och överljus (cyd, csl).....	10
Reklamationer generellt.....	12
U-värde, klassning, kvalitet och miljö.....	13
Egenskapsdeklaration för CE märkning.....	14
Det är viktigt att montera rätt	16
Tvåstegstätning.....	22
Montering överljus och sidoljus	23
Denna dörr är utrustad med hakregellås.....	23
Gångjärn och slutbleck.....	24
Cylindrar och behör till ASSA 2002, FIX 200.....	25
Cylinder och vred till ASSA 410, FIX 2025.....	26
Dimensionstabell för lås och tillbehör	27
Användning och montering av ASSA connect MPL.....	28
Råd och tips.....	29

Leveransmottagning

- Transportskador och brister i leveransomfattningen skall omgående anmälas till transportören och anges på fraktsedel.
- Eventuellt synliga fel skall påtalas före montering, samt dolda skador som uppdagas vid avemballering skall påtalas senast 7 dagar efter leveransens mottagande. Kontrollera noga de ytor som inte är synliga, typ falsar och kanter på dörrblad.

Transportskada

- Transportskada måste ovillkorligen anmälas inom 7 arbetsdagar till transport företagets reklimationsavdelning.
- Synliga skador på godset skall chauffören notera på fraktsedel.
- Transportskadan skall dessutom anmälas till Kundservice på NorDan AB, per telefon alternativt per e-mail, se NorDans hemsida www.nordan.se.

Utdrag ur ABM 07: § 18

Följesedel skall åtfölja varan.

När varan överlämnas till köparen skall han göra en avstämning mot följesedel samt kontrollera varan avseende utifrån synliga fel. Då varan avemballeras eller i annat fall innan varan monteras skall mottagningskontrollen fullföljas med efter köpets och varans art anpassad omsorg. Har varan levererats till en entreprenad för vilken slutbesiktning eller annat avlämnande skall ske, skall köparen efter avemballering och före montage kontrollera varan beträffande då synliga skador och uppenbara fel. Kontrollen fullföljs därefter genom slutbesiktning eller vid annat godkännande av köparens entreprenad

Lagring

- Produkten skall vid eventuell lagring före insättning förvaras med gångjärnen vända neråt eller stående med tröskel nedåt, på torr och väl ventilerad plats.
- Lagras under tak , skyddas väl mot regn och fukt.
- Beslag etc. som levereras separat skall förvaras inomhus.
- Är del av leveransen felaktig och felet kan hänföras till skada på grund av fukt skall felet, om inte annat styrkes, anses orsakade av förhållanden på lagringsplatsen och leverantören är då fri från ersättningsskyldighet.

Under byggtiden

- Produkterna får inte utsättas för färg, puts, murbruk, betongvatten eller andra frätande ämnen.
- Glasade produkter måste skyddas särskilt noga om någon arbetar med vinkel slip eller svetsutrustning i närheten av produkten.
- Används plast och tejp för att skydda produkterna ska du tänka på att ytbehandlingen kan ta skada. Produkternas ytbehandling kan missfärgas av plasten/tejpen. Plasten/tejpen kan också fastna i de målade ytorna så att färgen släpper när du ska ta bort dem. Använd en maskeringstejp som är avsedd för ändamålet och ta bort den omedelbart när du har målat.

Återvinning av demonterad produkt

När du demonterat produkten från vägg kan du återanvända eller återvinna materialet. NorDan AB värnar om en långsiktig hållbar utveckling för miljön och vi rekommenderar att materialet som inte skall återanvändas överlämnas till en återvinningscentral. Kontakta din kommun för information om återvinning på din ort.

Varje produktgrupp i vårt produktutbud har en unik konstruktion. Kontakta NorDan AB vid behov av demonteringsinstruktioner.

Underhållsföreskrift täckmålade produkter (CYD, KYD, CSL, överljus)

VID LEVERANS:

Samtliga täckmålade produkter är grundmålade och toppmålade på fabrik.

UNDERHÅLL/SKÖTSEL:

Målade ytor skall rengöras med ljummet vatten och såpa minst två gånger per år beroende av hur utsatt ytan är för sol, regn och vind, samt att man behandlar en målad produkt minst två gånger per år med ett flytande bilvax, samt att vid utsatt exponering använd en lackcleaner, i samband med rengöringen. Vid eventuella mögelangrepp använd ett rengöringsmedel som tar bort mögelsporer, inte ett medel som kan repa eller lösa upp ytan. Använd därför inte lösningsmedel, stålull etc. Kontroll av eventuella lackskador och sprickor skall göras kontinuerligt. Har lackskador eller sprickor uppstått skall dessa lagas omgående så att inte fukt tränger in i konstruktionen. Var noga med att kontrollera glaslister och dekorlister på produkten. Bättringsfärg kan köpas hos närmaste färghandel. Rekommenderar Nordsjö Fönsterfärg V med glans 35 som bättringsfärg.

OBS! Täckmålade produkter i annan färg än vit skall underhållas mer noggrant pga. av blekning av solljus

Tätningsslister av silikon mellan karm och dörr får inte målas eller oljas över. Tätningfunktionen och materialens elasticitet försämras vid övermålnings.

OBS! Glöm inte att behandla även över- och underkant på dörrbladet.

Ytterdörrar kan ha skiljande färg och ådringsstruktur från dörr till dörr på grund av att det är ett levande material. Färg kan påverkas av sol, regn och vind men detta påverkar inte dörrrens täthet eller funktion, och är därför är inget fall för reklamation. Därför är det väldigt noga att regelbundet behandla dörren med en extra skyddande ytbehandling.

GLASAD PRODUKT:

Regelbunden kontroll av fogens täthet mellan glas och glaslist skall göras. Om otäthet i fogen uppstår på utsidan underhålls toppförseglingen/fogen med silikon/fogmassa. Vid onormalt stora rörelser, beror på hur utsatt produkten sitter, kan fickor och otätheter uppkomma i den utvändiga fogen i botten. Detta åtgärdas genom att lägga på ny toppförsegling (silikon fogmassa).

NorDans garanti gäller inte för skada som orsakats av felaktig eller otillräcklig ytbehandling eller dåligt underhåll.

OBS! Skall dörrarna täckas med plast vid putsning av fasad får inte en tejp typ fasadtejp användas. Använd en maskeringstejp med låg vidhäftning, denna skall avlägsnas direkt efter att arbetet är slutfört.

OBS! Dörren måste gå fritt i karmen - annars måste justeringar göras! Samt att dörrbladen i en pardörr alternativt garageport får ej gå emot varandra.

OBS! Beroende av hur utsatt dörren/dörrarna sitter monterad/monterade t.ex. väderstreck eller i carport påverkas ytorna olika. Därför kan dörrar i samma fastighet behöva underhållas med olika intervall.

OBS! Alla beslag som ingår i produkten är ytbehandlade och bör inte övermålas. Funktionen försämras vid övermålning. Däremot skall de underhållas enligt våra underhållsföreskrifter.

Underhåll beslag (Lås, gångjärn, cylinder)

Beslagen på dörren måste, liksom annan teknisk utrustning, skötas om för att fungera väl. Du bör därför se till dem då och då. Här följer några tips på hur du förlänger livslängden på din dörr och dina beslag.

MEKANISKA LÅSHUS:

Smörjning med fett rekommenderas två gånger per år. Båda sidorna på fallarna är lika viktiga. Använd fett med bra vidhäftning, typ låsfett.

SLUTBLECK:

För en mjuk och säker funktion bör glidytan mellan fall och slutbleck smörjas minst två gånger per år. Använd låsfett, torka bort eventuellt överflöd.

GÅNGJÄRN:

Underhållsbehovet varierar med användningsfrekvens, belastning och miljö. Men kontrollera funktionen, smörj minst en gång per år. När gångjärnen används, får de en svart dammbeläggning. Beläggningen förhindras bäst med regelbundet underhåll och smörjning. Använd fett med bra vidhäftning, typ låsfett.

CYLINDER:

Använd anpassad låsrengöring/låscleaner som löser föroreningar, förhindrar och löser isbildningar i cylindern. Avsluta med att smörja cylindern med låsspray, för problemfri funktion och ökad livslängd.

Vid den årliga funktionsgenomgången kontrolleras även åtdragningen av skruvar för låshus, behör, dörrtrycken och slutbleck.

OBS! Tätningstister av silikon mellan karm och dörr får inte målas eller oljas över. Tätningfunktionen och materialens elasticitet försämras vid övermålning.

OBS! Alla beslag som ingår i produkten är ytbehandlade och bör inte övermålas. Funktionen försämras vid övermålning. Däremot skall de underhållas enligt våra underhållsföreskrifter.

Underhåll trösklar

Aluminiumskiktet är ytbehandlat genom pulverlackering eller anodisering som ger ett hårt ytskikt med god korrosionsbeständighet. Materialet är i stort sett underhållsfritt. Underhållsarbetet består av att hålla ytan ren.

- Ytan skall hållas ren. Tvätta ytan med vatten och lämpligt rengöringsmedel.
- Ett tips är att vaxa och polera ytan med ett bilvax för att få ett vattenavstötande skydd och som gör det lätt att hålla rent ytan.

Underhåll av rostfria dekorer

Tvätta rostfria dekorer med vanligt vatten några gånger per år för att undvika missfärgningar eller rost. Ett rostfritt stål kan missfärgas alternativt rosta om det utsätts för en aggressivare miljö, t.ex. starkt förorenad luft, saltlösningar, rester av klorhaltiga rengöringsmedel, vägsalt.

Borttagning av fläckar och missfärgningar

Om den rostfria plåten fått fläckar eller missfärgningar, som inte går att avlägsna med normal vattentvättning, kan följande rengörings-metoder rekommenderas:

- **Fingeravtryck** - Tvätta med sprit, alternativt thinner eller aceton, skölj sedan med vatten och torka.
- **Svårare fläckar och missfärgningar** - Tvätta med mild slipande tvättmedel av typ skurpulver, gnid i eventuell synlig ytstrukturs riktning, skölj med vatten och torka.
- **Kraftiga fläckar** - Gnid med scotch-brite-svamp i eventuell synligt strukturriktning, skölj med vatten och torka.
- **Rostfläckar** - Blöt ytan med oxalsyrelösning, låt stå 15-20 minuter, skölj med kallt vatten och torka. Vid behov upprepa tvättning med skurpulver enligt ovan.

OBS! Var varsam så att inte målade ytor i närheten av rostfria dekorer tar skada vid skötsel.

Garantivillkor ytterdörrar, sidoljus och översljus (CYD, CSL)

- **10-års formgaranti enligt Svensk Bygg-standard EN 14351-1:2006+A1:2009 YD4.**
 - **3-år mot fabriktionsfel.**
 - **10-år mot kondens i isolerglas.**
 - **3 år på målning och lackering.**
-
- Garanti gäller vid fackmässig montering och om NorDans anvisningar efterföljs.
 - Garanti lämnas inte för produkt som monteras i fasad utan skyddande konstruktion. Detta kan bestå av påbyggnad, eftermonterat entrétak, överbyggnad (typ balkong eller dyligt), utskjutande takfot och/eller dropplåt på minst 100mm ovanför dörr.
 - Garantierna gäller ej för dörrar täckmålade svarta pga. värmeupptagning och blekning av UV-ljus. Med svarta dörrar menas, kulörer eller brytningar över NCS S8500-N, samt följande RAL kulörer, 8022, 9004, 9005, 9011, 9017.
 - Garanti gäller inte heller för egen ytbehandling av dörren.
 - Garantier gäller inte när dörrarna monteras i en miljö som avviker från en normal bostadsmiljö, t.ex. i ladugårdar, källare med hög luftfuktighet eller utrymmen där miljön kan skada dem.
 - Garantier gäller inte på glas där efterarbetning i form av skärning, slipning etc har förekommit, gäller inte heller vid någon form av målning, affischering, applicering av värmereflekterande beläggning, filmer, dekal, pålimmade spröjsar mm, på hela eller delar av isolerrutan.
 - Produkterna inte utsätts för onormala belastningar, som t.ex. vid force majeure, sättningar i byggnaden, yttre åverkan eller andra faktorer som producenten inte kan påverka.
 - NorDan står inte för några kostnader föränledda av egna installationer, t.ex. larm, eller förändringar av NorDan original produkt. I sådana fall gäller inte garantin.

- Färg och ådringsstruktur kan variera från dörr till dörr på grund av att det är ett levande material. Dörrar med fanerade ytor kan få små sprickor i ytskiktet på grund av sol, regn och vind men detta påverkar inte dörrens täthet eller funktion, och därför inget fall för reklamation.
- Repor, smutspartiklar, smutsränder eller dylikt som inte är synliga på 3m avstånd, eller vid det avstånd som definieras som aktuellt betraktelseavstånd, och vid diffust dagsljus tillåts.

Reklamationer generellt

- Eventuell reklamation skall ifyllas på särskild reklimationsblankett, som kan laddas ner från NorDans hemsida alternativt erhålles från återförsäljaren. Reklamationen skall skickas till NorDan genom återförsäljaren.
- Eventuella reklimationsresor utförda av NorDan där man finner att montering eller annat utanför NorDans kontroll är fel, debiteras uppdragsgivare.
- NorDan står inte för några kostnader föranledda av egna installationer, t.ex. larm, eller förändringar av NorDan original produkt.
- Varor kan endast reklameras om dörrar mottagits, levererats, lagrats, monterats och underhållits enligt NorDans anvisningar.
- Vissa kulörer kan få en annan känsla eller uttryck beroende på vilket material det är målat på, detta kallas Metameri. Om detta inträffar måste man vara beredd på dessa toleranser.
- NorDans garanti gäller inte för skada som orsakats av felaktig eller otillräcklig ytbehandling eller dåligt underhåll.

Utdrag ur ABM 07: § 19

....Köparen får inte åberopa att varan är felaktig om han inte inom nedan angivna tidsfrister skriftligen lämnar säljaren meddelande om felet (reklamation). Fel, som märkts eller borde ha märkts när varan överlämnades till köparen, skall reklameras inom en vecka därefter och innan varan monteras. Om felet kan antas ha uppkommit under transport och varan kvitteras på särskild fraktsedel, skall felet dessutom omedelbart anmälas till fraktföraren. I annat fall skall fel reklameras inom skälig tid efter det att felet märkts eller borde ha märkts eller annars kommit till köparens kännedom genom reklamation från annan.

Utdrag ur ABM 07: § 20

....Säljaren ansvarar dock inte för sådant som beror på felaktig montering eller installation, bristande underhåll, felaktig skötsel, vanvård, onormalt brukande eller annat som kan hänföras till köparen. Köparen är skyldig att följa och dokumentera avtalade underhålls- och skötselåtgärder.

U-värde/täthet

Tät ytterdörr: U-värde= <1,0W /m²°C.

Glasad ytterdörr: U-värde= <1,4W/m²°C.

Sidoljus och överljus: U-värde= 1,3-2,0 W/m²°C.

Värden baseras på EN 10077-1 och 2 och program "Therm" och "Heat2.7" samt beräkning, mätning.

Klassning enkel ytterdörrar (cyd, kyd)

Godkända enligt SFDK (Svensk Fönster & Dörrkontroll)

EN 14351-1:2006+A1:2010 YD4

Kvalitet och miljö

ISO 9001 och ISO 14001

Klass	Rumsklimat	Exempel på användningsområde	NorDan dörr typ
YD 4	Konstant uppvärmt utrymme, min. 18°	Markbostad (villor)	CYD, KYD



EN 1435 -14
EN 14351-1:2006+A1:2010



Pj
PAS 23



PAS 24



EISO
TG SC0801-14, 100/600 serien
TG 0832/99, 300/700/800/900 serien

Egenskapsdeklaration för CE märkning
 Egenskapsdeklarasjon for CE-merking
 Declaration of properties for the CE mark



	DoP - NDAB - NDYD	-001v1	-006v1
ID	Characteristic	UL	IL
2	Säkerhet mot vindlast / Motstand mot vindlast / Resistance to wind load / (EN 12210:1999)	Class 3C	Class 1A
5	Regntätthet / Vanntetthet / Water tightness (EN 12208:1999)	Class E900	Class 7B
7	Tung stöt / Tunge støt / Impact resistance (EN 13049)	Class 1	Class 1
11	Ljudtekniska egenskaper / Luftlydisolation / Acoustic performance (EN ISO 140-3:1999)	Rw=28dB*1	npd
12	Värmeisolering / Varmegjennomgangskoeffisienten / Thermal transmittance (EN ISO 10077-1:2006 & EN ISO 10077-2:2012)	1,0W/(m ² /K)*1 1,4W/(m ² /K)*2 1,1W/(m ² /K)*3	1,0W/(m ² /K)*1 1,4W/(m ² /K)*2 1,1W/(m ² /K)*3
14	Lufttätthet / Lufttetthet / Air permeability (EN 12207:1999)	Class 4	Class 4
16	Manövrerbarhet / Manøvrerbarhet / Operating forces (EN 12217)	Class 3	Class 3
17	Slagtålighet, tung stöt / Motstand, tunge støt / Heavy body impact (EN 1192)	Class 3	Class 3
	Slagtålighet, hård stöt / Motstand, sterke støt / Hard body impact (EN 1192)	Class 3	Class 3
	Vertikal last / Vertikal belastning / Vertical load (EN 1192)	Class 3	Class 3
	Vridstivhet / Vridningsstivhet / Static torsion (EN 1192)	Class 3	Class 3
22	Klimatprovning / Klima test / Behaviour between different climates (EN 12219)	Class 2	Class 2
<p>npd = no performance determined / ingen egenskap dokumenterad *1 = 59mm door without glass / 59mm dörr utan glas *2 = 59mm door with glass / 59mm dörr med glas (540x797mm) *3 = 59mm door with 3 glasses / 59mm dörr med 3 glas (86x86mm)</p>			

UL = Outward opened single door CYD, GYD

IL = Inward opened single door CYD, GYD

UL2 = Outward opened pair door CYD, GYD

UL3 = Outward opened door MFD

UL4 = Outward opened Passive door CYD, KYD

UL5 = Outward opened Sound reducing door CYD, KYD

SL/OL = Sidelight for outward opened doors and fanlights

SLI = Sidelight for inward opened doors

GP = Garage pair door

-007v1	-009v1	-002v1	-003v1 -004v1 -005v1	-008v1	-010v1
UL2	UL3	UL4	UL5	SL/SLI/OL	GP
npd	npd	Class 3C	Class 3C	Class 3C	npd
Class E900	9B	Class E900	Class E900	Class 7A	npd
npd	Class 1	Class 1	Class 1	npd	npd
Rw=28dB*1	Rw=28dB*1	Rw=30dB*4	Rw=38dB*5 Rw=40dB*6 Rw=43dB*7	npd	npd
1,0W/(m2/K)*1	1,0W/(m2/K)*1	0,7W/(m2/K)*4	0,8W/(m2/K)*5 0,9W/(m2/K)*6 1,0W/(m2/K)*7	npd	npd
npd	npd	Class 4	Class 4	Class 4	npd
Class 3	npd	Class 3	Class 3	npd	npd
npd	npd	Class 3	Class 3	npd	npd
npd	npd	Class 3	Class 3	npd	npd
npd	npd	Class 3	Class 3	npd	npd
npd	npd	Class 3	Class 3	npd	npd
npd	npd	Class 2	Class 2	npd	npd

***4** = 69mm passive door without glass / 69mm passivdörr utan glas

***5** = 69mm sound reducing door 38dB/U=0,8 without glass / 69mm ljuddörr 38dB/U=0,8 utan glas

***6** = 69mm sound reducing door 40dB/U=0,9 without glass / 69mm ljuddörr 40dB/U=0,9 utan glas

***7** = 69mm sound reducing door 43dB/U=1,0 without glass / 69mm ljuddörr 43dB/U=1,0 utan glas

Det är viktigt att montera rätt.

För att en dörr skall fungera, som den är avsedd och inte skeva och bli otät, krävs att den monteras på rätt sätt. Denna anvisning visar huvudmomenten vid montering av en dörr. Det viktigaste är att du är noggranna och inte har bråttom. Blir monteringen ett "hastverk" får ni ofelbart problem med dörren i framtiden oavsett hur väl konstruerad dörren är.

Våra monteringsanvisningar bygger på fackmässiga anvisningar och råd, vedertagna i branschen och vår rekommendation är att dessa följs tex; *HusAMA 11 SS 817332, Dörrar och Fönster - Karminfästning - Klassindelning och val av don*

Ytterdörr standard:

-Montering enligt anvisningar.

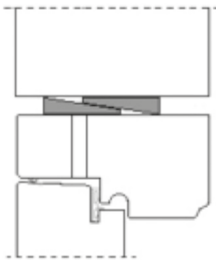
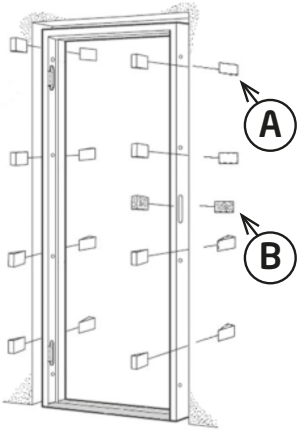

Brand, ljud, säkerhetsdörrar samt standarddörrar med modulbredder >M10

-Montering enligt anvisningar.

Tillägg: Använd alltid kilar (A+B) i kombination med karmhylsor för att stabilisera montage (see exempel på bild).

1. Har du inte kontrollerat måtten förut så gör det nu: Hålets mått i väggen ska vara dörrens karmyttermått (dörrens exakta mått) plus 10 till 20 mm på bredd och höjd

2. Alla dörrkarmar är förborrade 14mm för att monteras med karmhylsor som t.ex. Adjufix. Kan köpas hos en lokal bygg eller järnhandel. Karmhylsan skall skruvas in från baksidan på karmen. Det finns olika längder på karmhylsor, vanligtvis passar längd 28mm bra men önskas



Adjufix

en karmhylsa som kan justeras ut längre kan en längre karmhylsa användas – tänk då på att inte skruva in hylsan för långt, stanna ca 5mm från karmen insida. Innan montage av karmhyslor läs instruktionen på förpackningen ni får med hylsorna. Kom även ihåg att välja en fästskruv som passar till just din vägg, se nedan.

Vid behov används kilar för att i kombination med karmhyslor stabilisera montaget (beroende av fasadtyp, väggkonstruktion, placering etc)

TRÄ:

Använd en fästskruv 8x64mm, som lämpar sig för tyngre montage (gäller ej vid montage sidoljus/överljus och dörr).

BETONG OCH MASSIVTEGEL:

Välj om du föredrar att arbeta med fästskruv 8x60mm och nylonplugg/fästskruv(betong 50mm).

LÄTTBETONG, HÅLTEGEL OCH LECA:

Välj själv om du föredrar att arbeta med fästskruv 8x120mm och nylonplugg/fästskruv (betongskruv 110mm). Båda alternativen är bra. Vid montering i håltegel och leca ska infästningen kompletteras med Adjufix-tryckfördelningsbricka.

PLÅTREGEL:

Självborrande skruv 32x4,8mm för plåttjocklek som är 1 - 2,5mm.

KILAR/BÄRKLOSSAR (A+B):

Kilar måste vara av ett hårt och formstabilt material, t.ex. av ek, bok eller annat hårt träslag med god långtidshållfastighet och inte är fuktupptagande. Kilarna ska ha ca 20mm mindre djup än karmen för att det skal kunna skapas en obruten ångspärr mellan karm och vägg.

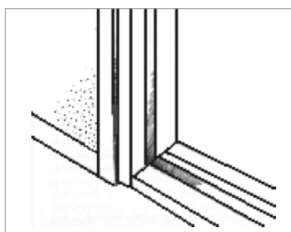

3. Börja med att förbereda för tröskeln. Kontrollera med vattenpass att underlaget är i våg. Vid behov, jämna ut med hårt trämaterial eller liknande. Tröskeln får ej ställas direkt mot betong. Om underlaget är betong placera någon typ av fuktspärr under tröskeln t.ex. tjärpapp. Tag ur dörrbladet och lyft karmen på plats. Kontrollera att tröskeln är i våg. Skruva ut karmhylsorna mot underlaget/väggen.



4. Mät med ett långt vattenpass (minst 1,8meter) att gångjärnsidan sitter i lod. Kontrollera även med vattenpasset att karmen inte lutar utåt eller inåt. Vid behov justera med karmhylsorna. Tänk på att en avvikelse på 2mm på ena änden kan bli ett par centimeter i den andra änden så var noga med att loda karm och tröskel.

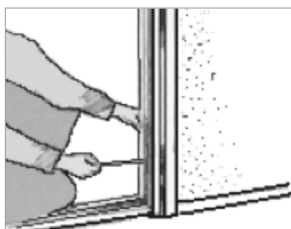

VIKTIGT! Gäller alla öppningsbara produkter. Fäst alltid klossar/kilar bakom varje låspunkt i dörren (B), anpassa antal efter låstyp och dörrtyp. Det försvårar inbrottsförsök och förhindrar att karmen vrider sig. En låspunkt är en punkt där slutbleck genom ingrepp av stängningsbeslagets kolvar håller dörren i stängd position.



5. När gångjärnsidan sitter rakt och tröskeln är i våg, fäst gångjärnsidan genom att skruva fast karmen i ovan och under kant med skruv avsett för ändamålet, se karminfästning.

6. Justera eventuellt mitten av gångjärnsidan med hjälp av karmhylsorna. Fäst karmsidan genom att skruva fast karmen med skruv avsett för ändamålet, se karminfästning.

7. Mät med ett långt vattenpass (minst 1,8meter) att låssidan är i lod. Mät även med vattenpasset att låssidan inte lutat utåt eller inåt. Vid behov justera med karmhylsorna. Kontrollera med gångjärnsidan att båda karmarna är i samma exakta lod. När karmen sitter absolut rakt, fäst den på samma sätt som gångjärnsidan. Se punkt 5 och 6.



8. Mät diagonalen med hjälp av t.ex. två träribbor. De två diagonalerna skall vara exakt lika långa. Vid behov justera med karmhylsorna och skruvarna.

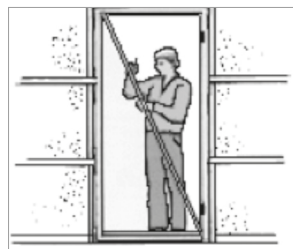

9. Kontrollera karmfalsmåttet uppifrån och ned. Vid behov, justera med karmhylsorna och skruvarna. Vid eventuell justering skall punkt 8 göras om.

10. Innan bladet hängs i tag bort transportsäkringen som sitter i botten på låssidan på dörrbladet. Häng i dörrbladet och kontrollera att springan mellan dörrblad och karm är jämnt runt om. Vid behov justera med gångjärnen. Se justering av beslag. Montering av tätningsspackningar på utsidan skall ske vid montering av trycke och cylinder.



11. När det gäller pardörrar kan man behöva sätta en extra infästning av karmen i överdelen. I pardörrströsklar finns det ett justerbart slutbleck där man kan justera vilket stängningstryck man vill ha på den passiva dörren, kan även behövas justeras om man tycker att vibrationer uppstår vid stängning av huvuddörren. Som justerverktyg använd en 14mm insexsnycel. Tänk även på att injusterering av båda dörrarna i sidled är korrekt gjort så att låset fungerar som det är tänkt.



12. Dörren måste gå fritt i karmen - annars måste justeringar göras! Samt att dörrbladen i en pardörr alternativt garageport får ej gå emot varandra.

OBS!

Skall dörrarna täckas med plast vid putsning av fasad får inte en tejp typ fasadtejp användas. Använd en maskeringstejp med låg vidhäftning, denna skall avlägsnas direkt efter att arbetet är slutfört.

13. Fogning/drevning mellan karm och vägg

Monteringsfogen mellan karm och vägg skall ha samma egenskaper som väggen och bör därför byggas upp efter samma grundprinciper. Dessa principer baseras på vad man kallar tvåstegstätning, vilket innebär regntätning på utsidan och vindtätning innanför i var sitt skikt. Monteringsfogen måste dessutom vara värmeisolerande för att minska värmeförlusterna och för att skydda mot kondens.

I tröskeln finns ett spår som är anpassat för ett plåtbleck. Klippsen som sitter i tröskeln gör att när man sätter i plåtblecket hålls denna på plats.

Den färdiga monteringsfogen mellan karm och vägg skall ge:

- Regn- och vindskydd, ventilation och dränering vid utsidan.
- Värmeisolering och luftljudisolering vid fogens centrala del.
- Lufttätning, ångtätning och luftljudtätning vid fogens rumssida (även brandtätning när det gäller brandfönster).

Använd ett drevmaterial som inte tar upp fukt. Drevmaterialet trycks in löst i fogen från insidan. Du får inte dreva så hårt att karmdelarna böjer sig inåt. Vi rekomen-

derar att inte använda sprutisolering, polyuretanskum, då det pressar mot dörrkarmen så att karmdelarna böjer sig.

Utför fogning/drevning enligt tvåstegstätning. Det är av stor vikt att monteringsfogen utförs med stor noggrannhet så att hål eller sprickor undviks. Minsta luftläckage nedsätter i betydande grad värme- och ljudreduktionen.

När täcklister monteras, vid montering av sido- och överljus, med skruv eller spik måste hålet täckas med färg eller fogmassa som hindrar vatten och fukt att tränga in i täcklisten.

OBS! Montera cylinder och handtag omgående efter dörrens montering, annars kan vatten tränga in genom urtagen och förstöra dörren.

Tvåstegstätning

1. Regntätning

Ytterst i fogen placeras en regntätning, t.ex. foder. Fäst aldrig foder i karmen då detta kan skada karmen.

Utåtgående

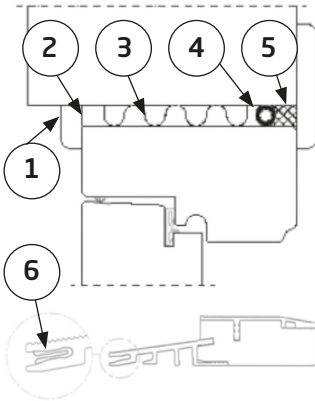

2. Tryckutjämnande hålrum

Innanför regn-tätningen lämnas ett utrymme som står i förbindelse med ytterluften och fungerar som ett tryckutjämnande hålrum.

3. Värmeisoleringsmaterial

Vägghållets mått ska vara dörrens karmyttermått (dörrens exakta mått) plus 10-20 mm på bredd och höjd. Fogen som skall fyllas med drevning bör inte vara större än 5-10mm på varje sida. Innanför det tryckutjämnande hålrummet placeras värmeisolerande mineralull. Använd ett platt föremål t.ex. en vinkelhake eller liknande. Packa inte drevet så hårt att karmen buktar. Drevning av brand och ljudklassade ytterdörrar, använd drevremsa av stenull.

4. Bottningslist

Längst in mot innerväggsidan placeras en vindtät fog, t.ex. en bottningslist i EPDM-gummi.

Inåtgående

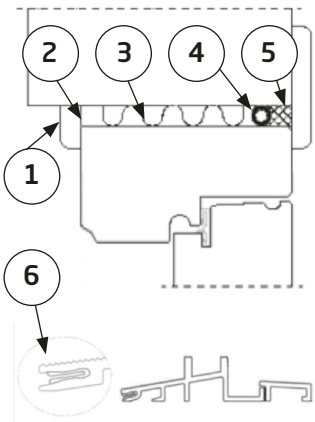

5. Diffusionstät fogmassa

Det är viktigt att diffusionsspärren är tät och elastisk och har hög vidhäftningsförmåga mot både väggmaterialet och karmen. Dessutom så måste fogmassan behålla sina egenskaper i temperaturintervallet -20 till +50. Fogsträngen ska ligga i samma plan runt hela karmen och sprutas mot bottningslisten.

6. Montera ett plåtbleck i det anpassade spåret i framkant på tröskeln. I tröskeln sitter klipps som nyper åt om plåten så att den sitter på plats. Fogmassa skall även användas för att fästa plåtbleck på plats permanent och vattentät.

OBS! LJUDISOLERANDE DÖRRAR - VAR EXTRA NOGGRANN!

När du monterar ljudisolerande dörrar är det särskilt viktigt att fogen utförs med stor noggrannhet. Det får inte uppkomma t.ex. små hål och springor. Minsta luftläckage kan nedsätta den totala ljudreduktionen i betydande grad.

Montering överljus och sidoljus

Överljus och sidoljus är inte förborrade för karm-skruv. Sidoljus kan monteras genom att använda de förborrade hålen i dörrkarmen, men observera att karmskruvslängden måste anpassas så att man inte skadar glaset. Alternativt kan man borra i den inre, tjockare delen på dörrkarmen som bilden visar, och fästa samman dörr och sidoljus med vanlig träskruv. På överljus skall denna metod användas. För in-fästning i vägg sidan skall man borra för karmskruv eller karmhylsa typ Adjufix i den tjockare delen av sidoljus/överljus karmen.

Dörrkarm

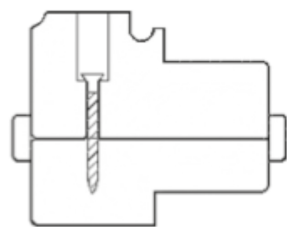

Sidoljus

Denna dörr är utrustad med ett hakregellås

Hakregelns konstruktion gör så att vid utlåst läge kopplas låskistan i dörrbladet och slutblecket i karmen fast med varandra. Detta gör att man inte kan bända isär dörren från karmen. Vid montering av karm är det viktigt att karmen blir monterad rätt. Innan ni hänger i dörrbladet kontrollera måtten med ritningen till vänster.

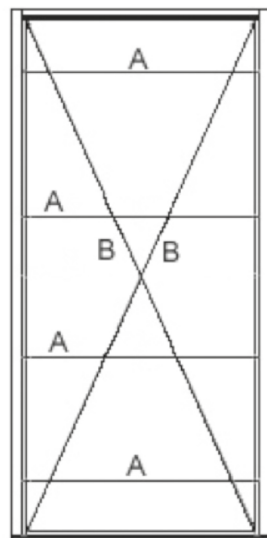

M 10-21 och 10-20 =
920mm

M 9-21 och 9-20 =
820mm

M 13-21 = 1220mm

M 14-21 = 1320mm

M 15-21 = 1420mm

M 17-21 = 1620mm

A= Falsmåttén på karmen skall vara lika mellan de fyra infästningspunkterna.

B= Diagonalmåttén skall vara lika.

OBS!

Vid dörrbladets montering skall man justera dörrbladet för att få en lätt manövrerad låsning och en säker dörr. Dörrbladet är grundjusterat från fabrik men kan behövas finjustera på plats. Hur man justerar dörrbladet med hjälp av gångjärnen se nedan. Att dörren hänger rätt i karmen är väldigt viktigt, annars kan man uppleva att låskistan kärvar vid låsning. Innan ni börjar justera gångjärnen kontrollera måttén. Måttén mellan dörrblad och karm-sidorna bör vara ca 2,5mm. Måttét mellan över-stycket och överkant på dörrblad bör vara ca 2mm.

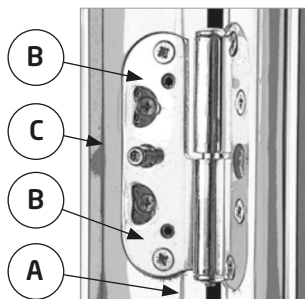

Gångjärn

HÖJDLED:

Gångjärnet kan justeras steglöst i höjdled med hjälp av en justerskruv inbyggd i gångjärnets underdel (A). Använd en torxnyckel.

SIDLED:

Gångjärnet kan justeras i sidled med hjälp av de 2 justerskruvorna i karmen (B), så att springan mellan dörr och karm kan varieras. Vid justering måste alla fyra fästskruvar samt spärrtapp (C) lossas och efter justering åter dras åt. Använd en torx mejsel.

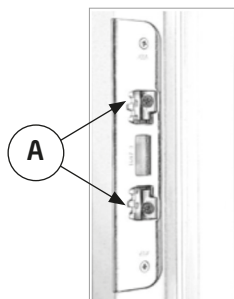

Slutbleck

Vid justering av slutbleck använd en skruvmejsel, alla dörrar justeras med justerbrytbleck (A). Justering av slutbleck utförs om stängningstrycket är för lågt.

Cylindrar och behör till ASSA 2002, Fix 2000 (medlevereras ej).

1. Kontrollera att pilarna i låshuset pekar nedåt på båda sidor, låset fungerar inte annars.
2. Tag bort dekorhylsan på insidans cylinder genom att trycka in spärstiftet.
3. Montera fast cylindrarna från insidan med fyra skruvar. Dekorhylsan på utsidans cylinder skall vara ditsatt vid montage, samt att tätningspackningen skall föras på utvändigt.

OBS! Vid dörrtjocklekar där avståndet från dörrkanten till låsets centrum överstiger 27mm skall förlängningsdel och anpassad skruv användas. Dimensionstabell för lås och tillbehör finns nedanför.

4. Blockera skruvarna genom att montera propparna. Vrid nyckeln först till "klockan 10" och tryck in propp i urtaget mellan skruvarna på cylinderns högra sida. Vrid sedan nyckeln till "klockan 2" för montering av proppen på vänstra sidan.
5. Skjut på och snäpp fast insidans dekorhylsa(2).
6. Sätt vredmedbringaren och vredskylten på plats med vredet placerat vertikalt.
7. Cylinderring på såväl ut- som insida skjuts på och fixeras med avsedd skruv.
8. Vid montage av trycke montera tätningspackningen på utsidan.

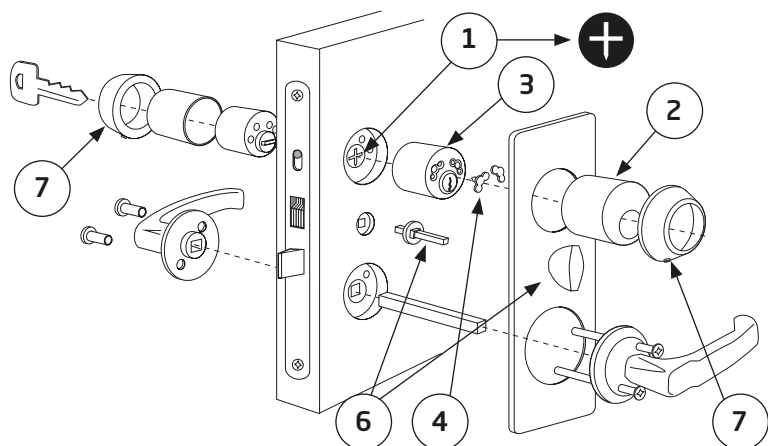

Cylinder och vred till ASSA 410, Fix 2025 (medlevereras ej).

1. Kontrollera att pilarna i låshuset pekar nedåt på båda sidor, annars kommer låset inte fungera.
2. Montera fast cylinder och vredcylinder från insidan med bifogade fyra skruvar exkl cylinderproppar. Komplettera med ev. bifogad cylinderförlängare.
OBS! Cylinderhylsan på utsidans cylinder ska var påsatt vid montage.
3. Placera utsidans tätningspackning.
4. Skjut på och snäpp fast insidans cylinderhylsa och cylinderring. Montera vredet på tappen. Se till att vredets skruvhål stämmer överens med tappens hål. Dra åt skruven ordentligt.
5. Vid montage av trycke montera tätningspackningen på utsidan.

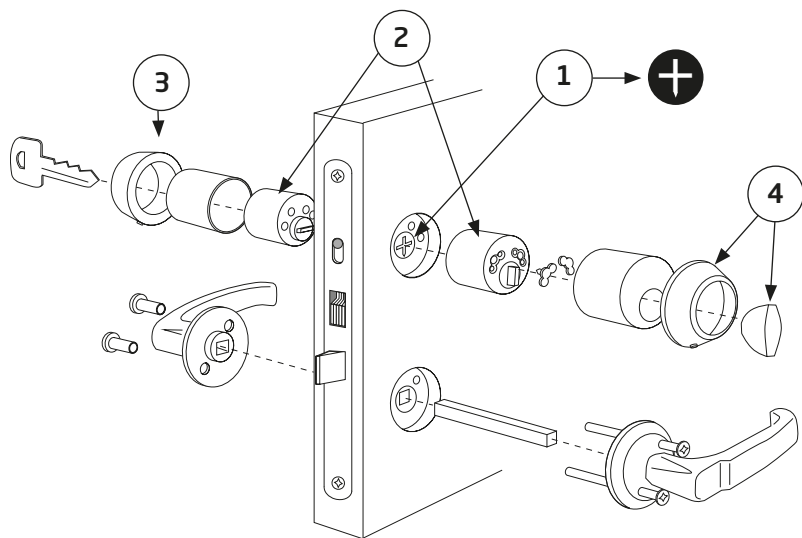

Dimensionstabell för lås och tillbehör

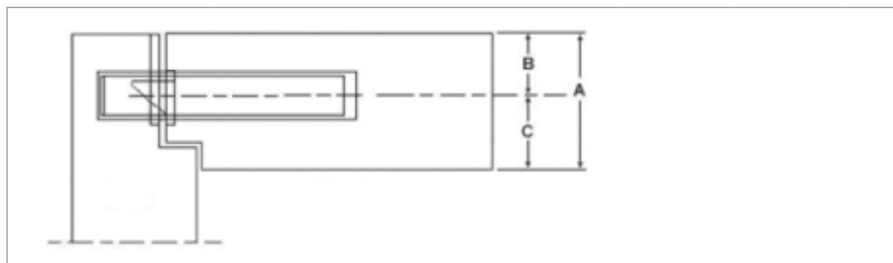

Artikel	Lås	Utåtgående			Inåtgående		
		A	B	C	A	B	C
CYD (59mm)	ASSA 410, ASSA 2002	59	26	33	59	33	26
CYD (61mm)	ASSA 410, ASSA 2002	61	28	33	61	33	28
CYD (59mm)	Fix 2025/2000, MPL 410/2002	59	23	36	59	36	23
CYD (61mm)	Fix 2025/2000, MPL 410/2002	61	25	36	61	36	25
CYD/KYD (69mm)	ASSA 410, ASSA 2002	69	26	43	69	43	26
CYD/KYD (69mm)	Fix 2025/2000, MPL 410/2002	69	23	46	69	46	23

Användning och montering av ASSA Connect MPL (Multi point lock):

ASSA Connect MPL är en serie lås som är utvecklade för att ytterligare förbättra dörrens säkerhet och tätning. Detta uppnås genom att centrumlåsets regel har kompletterats med två yttre kolvar.

På ASSA Connect MPL används handtaget för att manövrera hakregel och yttre kolvar. Vid låsning med ASSA Connect MPL blockeras handtaget, vilket gör att risken med att fallen dras in undviks och att rätt listtryck alltid säkerställs.

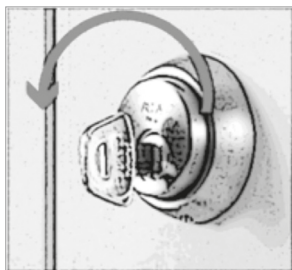

Observera att hakregel och hakkolvar enbart regleras ut via handtaget och inte av cylindern. Om övervåld används mot cylinder, nyckel eller vred riskerar låshuset att skadas.

FÖR ATT LÅSA

Först lyfts handtaget uppåt för att manövrera ut hakregel och yttre kolvarna. Därefter regleras låset genom en lätt vridning av nyckel eller vred.

1. Lyft handtaget distinkt uppåt tills det tar stopp.
2. Vrid nyckel eller vred tills ett klick känns. Handtaget är nu blockerat och låset reglat. Vid nyckellåsning, fortsätt sen att vrida nyckeln åt samma håll tills den går att ta ur cylindern.



FÖR ATT LÅSA UPP

Nyckel eller vred vrids tillbaka för att häva föreglingen. Därefter dras hakregel och yttre kolvarna tillbaka genom att handtaget trycks ner.

1. Vrid nyckel eller vred tills ett klick känns.
2. Tryck ner handtaget för att dra tillbaka hakregel och de yttre kolvarna. Dörren kan nu öppnas.

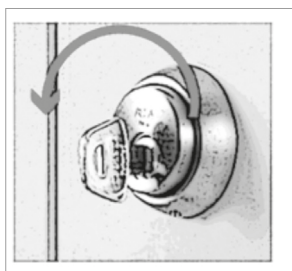

Råd och tips

Dörr upplevs skev eller att den läcker.

Kontrollera med ett långt vattenpass (minst 1,8meter) från insidan att karmsidorna är i våg med varandra. Mät upp diagonal- samt falsmåttan enligt monteringsinstruktionen, justera karmen och/eller dörrblad med gångjärnen alternativt karmhylsorna enligt monteringsinstruktion. Kontrollera även stängningstryck, justera vid behov.

Dörr tar i karm.

Mät upp diagonal- samt falsmåttan enligt monteringsinstruktionen, justera karmen och/eller gångjärnen enligt monteringsinstruktion.

Pardörren eller garageportens dörrblad tar i varandra.

Mät upp lod, diagonal- samt falsmåttan enligt monteringsinstruktionen, justera karmen och/eller gångjärnen enligt monteringsinstruktionen.

Springorna mellan karm och dörrblad varierar.

Varierar springornas mått från gångjärnsidan till låssidan behöver gångjärnen justeras.

Blåsor i toppförseglingen (tätning runt glas och glaslist).

Kan inträffa normalt, bättra i med silikon. Om dörren skall ytbehandlas skall silikonen läggas på efter det att ytbehandlingen är gjord.

Fläckar som kan komma av silikon.

Fläckarna kan tas bort med citronsyra, sedan vaxa dörren alternativt använda lite putsmedel för glastror vid fläcken.

Dörren är blek, matt, flammig eller färgar av sig.

Behandla dörren med en silikonfri cleaner, använd en flytande cleaner för metallic-lack (bilvårdsprodukt). Efterbehandla med flytande bilvax (utan slipmedel och silikon).

Takk for at du valgte NorDan.

Les denne veiledningen før du monterer det nye NorDan-produktet ditt.

Denne veiledningen må være tilgjengelig for den som monterer produktet og for huseier/bestyrer.

På overkanten av dørbladet finnes det en etikett med opplysninger om døren, f.eks. ordrenummer, tilvirkningsår og -uke. På dører i brannklasse EI30 sitter etiketten på hengselsiden. Disse opplysningene er viktige ved alle henvendelser til NorDan.

Leveransen din skal omfatte denne brukerhåndboka, samt plastplugg til borehull i karm og tetningspakning til utskjæringene for sylindere og håndtak.

Innhold

Mottakskontroll	32
Lagring p.g.a. endring i fremdrift på byggeplass	32
Lagring på byggeplass	32
Montering og behandling av produktene på byggeplass.....	33
Under byggetiden.....	33
Gjenvinning av demontert produkt.....	33
Vedlikehold dekkmalte produkter (cyd, kyd, csl, overlys).....	34
Vedlikehold beslag (lås, hengsler, sylindere og vrider).....	36
Vedlikehold av terskler	37
Vedlikehold av rustfri dekor	37
Fjerning av flekker og misfarging	38
Garantivilkor ytterdører, sidelys og overlys (cyd, csl).....	39
Generelt om reklamasjoner	40
U-verdi, klassifisering, kvalitet og miljø.....	41
Egenskapsdeklarasjon for CE-merking	se sid 14
Riktig montering er avgjørende.....	42
Totrinnetning.....	48
Montering overlys og sidelys.....	49
Denne døren har lås med hakereile.....	49
Hengsler og sluttstykke.....	50
Sylindere og tilbehør til type ASSA 2002, FIX 200.....	51
Sylindere til type ASSA 410, FIX 2025	52
Dimensjonstabell for lås og tilbehør	53
Bruksanvisning for flerpunktslås ASSA connect MPL.....	54
Råd og tips	55

Mottakskontroll

- Kjøper plikter å gjennomføre en nøyaktig varemottakskontroll. Kontrollerer at varene er uskadd og at antall kollen stemmer med fraktdokumentene.
- Synlige skader skal umiddelbart anmerkes på fraktbrev og rapporteres med foto via forhandler til NorDan kundeservice. Bruk kundeserviceskjema på NorDan sin hjemmeside (hyperkobling). Skjulte transportskader skal på tilsvarende måte rapporteres så fort som overhodet mulig. Senest 7 dager etter levering og før montering.

Lagring p.g.a. endring i fremdrift på byggeplass

- Dersom det er ønske om lagring etter at produktene er ferdig produsert må spørsmålet om dette rettes til ordrens saksbehandler før transportplanleggingen er foretatt.
- NorDan tilbyr fri lagring i inntil 5 arbeidsdager. Lengre lagring vil resultere i lagerleie.

Utvalgte deler fra NS 8409

Kjøperen skal ved mottak av byggevarene, kontrollere at det er samsvar mellom mottatte byggevarer og følgeseddel, i rimelig grad foreta en kvalitetskontroll av byggevarene. For øvrig skal han foreta utpakkingskontroll i samsvar med god praksis for de aktuelle byggevarene. Eventuelle avvik eller synlige skader skal så langt det er mulig, bemerkes på følgeseddel eller fraktbrev. Kjøperen taper sin rett til å gjøre mangel gjeldende dersom han ikke varsler selgeren uten ugrunnet opphold om mangel som han har oppdaget eller burde ha oppdaget ved kontrollen. Kjøperen skal varsle om mangler som han oppdager senest innen 14 kalenderdager etter at han har eller burde ha oppdaget den, og før byggevarene tas i bruk.

Lagring på byggeplass

- Produktet skal ved eventuell lagring før innsetting oppbevares med hengslene vendt nedover eller stående med terskelen ned, på et tørt sted med god lufting.

- Må beskyttes godt mot regn og fukt.
- Beslag etc. som leveres separat skal oppbevares innendørs.
- Hvis det er feil på en del av leveransen og feilen kan tilskrives skade på grunn av fukt, skal feilen, om det ikke er belegg for noe annet, regnes for å være forårsaket av forholdene på lagringsplassen, og leverandøren er da fri for erstatningsplikt.

Montering og behandling av produktene på byggeplass

- Synlige feil og mangler må meldes før montering slik at reparasjon/ erstatningsprodukt kan vurderes.
- Montering må foretas etter medsendt monteringsanvisning.
- Den optimale plasseringen av vindu eller dør er når produktet monteres slik at hele karmen kommer innenfor den isolerte delen av vegglivet.
- Maskering og taping på ferdig overflate-behandlet produkt må ikke foretas før bygget er uttørket (kfr. ND leveranse-beskrivelse pkt. 3).
- Våre produkter må ikke utsettes for metallpartikler utvendig/innvendig (kfr. ND leveransebeskrivelse pkt. 3).

Under byggetiden

- Produktene må ikke utsettes for maling, puss, mørtel, betongvann eller andre etsende stoffer.
- Glassprodukter må beskyttes ekstra nøye hvis noen arbeider med vinkelsliper eller sveiseutstyr i nærheten av produktet.
- Hvis produktene beskyttes med plast og tape, må du huske at overflatebehandling kan ta skade. Bruk mask-eringstape som er beregnet til formålet, og fjern den med en gang du har malt.

Gjenvinning av demontert produkt

Når du har demontert produktene fra veggen, kan du gjenbruke eller gjenvinne materialet. NorDan AS satser på langsiktig bærekraftig utvikling for miljøet og vi anbefaler å overlate materialet som ikke skal gjenbrukes til en gjenvinningsentral. Kommunen kan informere deg om gjenvinning på hjemstedet ditt. Alle produktgrupper i produktutvalget vårt har en unik konstruksjon. Ta kontakt med NorDan AS hvis du har behov for instruksjoner om demontering.

Vedlikehold dekkmalte produkter (CYD, KYD, CSL, Overlys)

VED LEVERANSE:

Alle dekkmalte produkter grunnes og toppmales på fabrikk.

VEDLIKEHOLD/SKJØTSEL:

Malte flater anbefales å rengjøres med lunke vann og såpe minst to ganger i året avhengig av hvor utsatt flaten er for sol, regn og vind, **samt at et malt produkt anbefales å behandles minst to ganger i året med en flytende bilvoks. Dette er avgjørende for at glans og farge skal ha best mulig holdbarhet.** Ved eventuelle muggangrep anbefales det å bruke et rengjøringsmiddel som fjerner muggsporer, ikke et middel som kan ripe eller løse opp flaten. Bruk derfor ikke løsningsmiddel, skurepulver, stålull eller liknende. Kontroll av eventuelle lakkskader og sprekker gjøres kontinuerlig. Hvis det har oppstått lakkskader eller sprekker, må de repareres omgående så det ikke trenger inn fukt i konstruksjonen. Vær nøye med å undersøke glasslister og dekorlister på produktet. Reparasjonsmaling kan kjøpes hos nærmeste fargehandel. APU Moi anbefaler Norsjø One som reparasjonsmaling.

OBS! Dekkmalte produkter i annen farge enn hvit trenger nøyere vedlikehold på grunn av solbleking.

Tetningslister av silikon mellom karm og dør må ikke males eller oljes over, da det vil føre til at tetningsfunksjonen og materialets elastisitet svekkes.

OBS! Ikke glem å behandle over- og underkanten av dørbildet også.

Ytterdører til kan ha forskjellig farge og årestruktur fra dør til dør fordi de er lagd av levende tre. Farge kan påvirkes av sol, regn og vind, men dette gjør ikke døren mindre tett eller funksjonsdyktig, og er ikke reklamasjonsgrunn. Derfor er det veldig viktig å behandle døren regelmessig med beskyttende overflatebehandling.

GLASSPRODUKT:

Undersøk regelmessig om fugen mellom glasset og glasslisten er tett. Hvis det oppstår utetthet i fugen på utsiden, repareres toppforseglingen/fugen med silikon/fugemasse. Ved unormalt store bevegelser, avhengig av hvor utsatt produktet sitter, kan det oppstå lommer og utettheter i den utvendige fugen i bunnen. Dette repareres ved å legge på ny toppforsegling (silikon-fugemasse).

NorDan dekker ikke for skader som har oppstått på grunn av feilaktig eller utilstrekkelig overflatebehandling eller dårlig vedlikehold

Obs! Hvis dørene skal dekkes med plast ved fasadepussing, må det ikke brukes tape av typen fasadetape. Bruk en maskeringstape med lav klebeevne, og fjern den straks arbeidet er gjort.

Obs! Døren må gå fritt i karmen - ellers må den justeres! Dessuten må ikke dørbladene i en pardør eller garasjeport gå imot hverandre.

Obs! I bygget kan døren/dørene påvirkes forskjellig, avhengig hvor værutsatt de er montert. Derfor kan dører i samme bygg trenge vedlikehold med forskjellig hyppighet.

Obs! Alle beslag som inngår i produktet er overflate-behandlet og bør ikke overmales. De fungerer dårligere ved overmaling. Derimot må de vedlikeholdes etter vedlikeholdsfrskriftene våre.

TIPS – Vedlikehold beslag (lås, hengsler, sylindere og vrider)

Dørbeslagene trenger vedlikehold for å fungere godt, akkurat som alt annet teknisk utstyr, og bør derfor kontrolleres av og til. Her følger noen tips om hvordan du forlenger levetiden til døren og beslagene dine.

MEKANISKE LÅSEHUS:

Smøres med fett to ganger i året. Begge sidene av fallene er like viktige. Bruk fett med god klebeevne, av type låsfett.

LÅSSTOLPEN:

For myk og sikker funksjon bør glideflaten mellom fallen og låsstolpen smøres minst to ganger i året. Bruk låsfett og tørk bort eventuelt overflødig fett.

HENGLER:

Vedlikeholdsbehovet varierer med bruk, belastning og miljø. Men sjekk funksjonen og smør minst en gang i året. Når hengslene er i bruk, får de et svart støvbelegg. Belegget forebygges best med regelmessig vedlikehold og smøring. Bruk fett med god klebeevne, av typen låsfett.

SYLINDER:

Bruk tilpasset låsrengjøring/låscleaner som løser forurensninger og hindrer eller løser opp isdannelser i cylinderen. Avslutt med å smøre cylinderen med låsespray for problemfri funksjon og økt levetid.

Ved den årlige funksjonsgjennomgangen kontrolleres også strammingen av skrue-
ne i låskassen, skilt, dørvrider og låsstolpe.

VRIDER:

Sjekk at festeskruer og settskruer ikke har løsnet. Overflater vaskes / renses med vann og såpe. Polerte messingoverflater som ikke er lakkert, behandles med messingpuss.

Obs! Tetningslister av silikon mellom karm og dør må ikke males eller oljes over, da det svekker tetningsfunksjonen og materialets elastisitet.

Obs! Alle beslag som inngår i produktet er overflate-behandlet og bør ikke males over. Funksjonen svekkes ved overmaling. Derimot skal de vedlikeholdes i samsvar med vedlikeholdsforskriftene våre.

Vedlikehold av terskler

Aluminiumssjiktet er overflatebehandlet ved pulverlakkering eller anodisering, som gir et hardt overflatelag med god korrosjonsmotstand. Materialet er stort sett vedlikeholdsfritt. Vedlikeholdsarbeidet består i å holde overflaten ren.

- Overflaten skal holdes ren. Vask overflaten med vann og passende rengjøringsmiddel.
- Et tips er å vokse og polere flatene med en bilvoks for å få en vannavstøtende beskyttelse som gjør det lett å holde overflaten ren.

Vedlikehold av rustfri dekor

Vask rustfri dekor med rent vann et par ganger i året for å hindre misfarging eller rust. Et rustfritt stål eller rust kan misfarges når det utsettes for et aggressivt miljø, for eksempel svært forurenset luft, saltløsninger, rester av klor rengjøringsmidler, veisalt.

Fjerning av flekker og misfarging

Hvist rustfri stålplate med flekker eller misfarging som ikke kan fjernes med vanlig vann vask er følgende rengjøringsmetoder anbefales:

- Fingeravtrykk – Vask med sprit, tynner eller eller aceton, skylld deretter med vann og tørk.
- Mer vanskelige flekker og misfarging – Vask med en mild slipende vaskemiddel type skurepulver, gni på noen synlig ytstrukturens retning, skylld med vann og tørk.
- Kraftige flekker – Gni med Scotch-Brite i noen synlig struktur retning, skylld med kaldt vann og tørk.
- Rust flekker – Fukt overflaten med oksalsyre løsning, la stå i 15-20 minutter. IKKE la løsningen renne av på lakken da dette etterlate merker. Skylld med kaldt vann og tørk.

MERK!

Vær forsiktig slik at de ikke malte overflater rundt rustfri dekor blir skadet.

Garanti og reklamasjonsvilkår

– ytterdører, sidelys og overlys (CYD, CSL)

- **Reklamasjonsrett: Norsk kjøpslov/NS8409 og forbrukerkjøpslov.**
 - **Produsentgaranti.**
 - **10 års formgaranti (Buktighet enligt NDVK).**
 - **10 års garanti mot kondens i isolerglass.**
-
- Garantien gjelder ved fagmessig montering og at anbefalingene til NorDan blir fulgt.
 - Garantiene gjelder ikke for produkt med svart dekkmalning pga. varmeopptak og bleking med UV-lys. Med svarte menes farger eller nyanser over NCS S8500-N, samt følgende RAL-farger: 8022, 9004, 9005, 9011, 9017.
 - Garantien gjelder heller ikke for egen overflatebehandling av produktet.
 - Garantien gjelder ikke når produktet monteres i et miljø som avviker fra et normalt bomiljø, f.eks. i fjøs, kjellere med høy luftfuktighet eller steder der miljøet kan skade dem.
 - Det gjelder ikke noen garanti for glass som er etterbehandlet i form av skjæring, sliping eller lignende, og heller ikke ved noen form for maling, plakatklistring, påføring av varmereflekterende belegg, filmer, klebemerker, pålimte sprosser m.m., på hele eller deler av isolerruten.
 - Produktene må ikke utsettes for unormale belastninger, som f.eks. ved force majeure, setninger, ytre påvirkninger eller andre faktorer som produsenten ikke har innflytelse over.
 - NorDan svarer ikke for kostnader som skyldes egne installasjoner, f.eks. alarm eller endringer av det originale NorDan-produktet. I slike tilfeller gjelder ikke garantien.
 - Farge- og årestruktur kan variere fra produkt til produkt fordi de er lagd av levende tre. Produkt med finérflater kan få små sprekker i overflatesjiktet på grunn av sol, regn og vind, men dette påvirker ikke produktets tetthet eller funksjon og er derfor ikke reklamasjonsgrunn.
 - Riper, smusspartikler, smussrender eller liknende som ikke er synlige på 3 meters avstand eller på det som regnes som aktuell betraktningsavstand, og ved diffust dagslys, er tillatt.

Generelt om reklamasjoner

- Eventuell reklamasjon skal fylles ut på en spesiell reklamasjonsblankett som kan lastes ned fra NorDans hjemmeside. Blankett fylles ut av forhandler og sendes til NorDan sin kundeservice.
- Oppdragsgiveren kan belastes for reklamasjonsreise hvis NorDan finner at montering eller annet som er utenfor NorDans innflytelse er gjort feil.
- NorDan svarer ikke for kostnader som skyldes egne installasjoner, f.eks. alarm eller endringer av det originale NorDan-produktet.
- Varene kan bare reklameres på hvis dørene er mottatt, levert, lagret, montert og vedlikeholdt i samsvar med NorDans instruksjoner.
- Visse farger kan skifte følelse eller annet uttrykk etter materialet de males på, dette kalles metameri. Hvis dette opptrer, må man være beredt på disse toleransene.
- NorDans garanti og reklamasjonsrett gjelder ikke for skade som skyldes feilaktig eller utilstrekkelig overflatebehandling eller dårlig vedlikehold.

U-verdi/tetthet

Tett ytterdør U-verdi= <1,0 W /m² C.

Ytterdør med glass U-verdi= <1,4 W/m² C.

Sidelys U-verdi= 1,3-2,0 W/m² C.

Verdiene er basert på NS-EN 10077-1 og 2 og programmene «Therm» og «Heat2.7», samt beregninger og målinger.

Klassifisering enkle ytterdører (cyd, kyd)

Godkjente i henhold til SFDK (Svensk Fönster & Dörrkontroll) EN 14351-2+A1:2010 YD4

Kvalitet og miljø

ISO 9001 og ISO 14001

Klasse	Romklima	Eksempel på bruksområde	NorDan dørtype
YD 4	Konstant oppvarmet rom, minst 18°	Bolig (villa)	CYD, KYD

Egenskapsdeklarasjon for CE-merking

Se sid 14.



-14
EN 14351-1:2006+A1:2010



PAS 23



PAS 24



EI30
TG/ST A)0832/99

Riktig montering er avgjørende

Hvis en dør skal fungere etter hensikten og ikke bli skjev eller utett, må den monteres riktig. Denne veiledningen viser hovedpunktene ved montering av en dør. Det viktigste er at du er nøye og ikke forhaster deg. Hvis monteringen preges av hastverk, får dere ubønhørlig problemer med døren, uansett hvor godt konstruert den er.

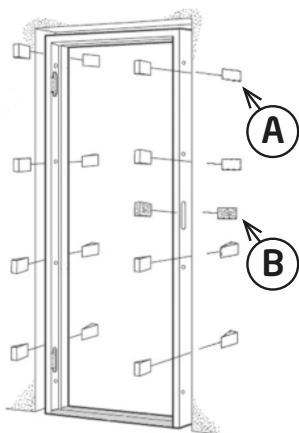

Våre installasjonsinstruksjonene er basert på teknisk veiledning og råd, anerkjent i bransjen og vår anbefaling er at disse blir overholdt tek;

HusAMA 11

SS 817332, Dører og vinduer - Ramme fester - Klas-sifisering og utvalg av enheter

Inngangsdør standard:

- Montering i henhold til instruksjonene

Brand, lyd, sikkerhet dører og standard dører med modulbredder >M10

- Montering i henhold til instruksjonene

Ekstra: Bruk alltid kiler (A+B) i kombinasjon med karmhyl-sor å stabilisere enheten (se eksempel bilde).

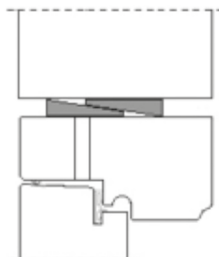

- 1.** Hvis du ikke har kontrollert målene ennå, så gjør det nå. Målene til døråpningen i veggen skal være som dørkarmens ytre mål (dørens eksakte mål) pluss 10 til 20 mm i høyde og bredde.

2. Alle dørkarmen har 14 mm borehull med karmhylser Adjufix. Husk også å velge en festeskruer som passer akkurat din vegg. Se nedenfor.

Om nødvendig, bruk kiler til i kombinasjon med karmhylser stabilisere forsamlingen (avhengig fasadtyp, vegg konstruksjon, plassering, osv.)



Adjufix

TRE:

Bruk en 8 x 64 mm festeskruer, som egner seg for tyngre montering (gjelder ikke montering av sidelys/overlys og dør).

BETONG OG MASSIVTEGL:

Velg om du foretrekker å arbeide med 8 x 60 mm festeskruer og nylonplugg eller festeskruer (betongskruer 50 mm).

LETTBETONG, HULTEGL OG LECA:

Velg om du foretrekker å arbeide med 8 x 120 mm festeskruer og nylonplugg eller festeskruer (betongskruer 110 mm). Begge alternativene egner seg. Ved montering i hultegl og Leca skal festet kompletteres med Adjufix trykkfordelingsbrikke.

PLATELEKTER:

Selvborende skruer 32 x 4,8 mm for plater mellom 1 og 2,5 mm tykkelse.

KILER/BÄRKLOSSAR (A+B):

Kile må være en vanskelig og dimensjonsstabil materiale, såsom av eik, bøk eller annet løvtre med god langsiktig hold eiendom og ikke holder vanndamp. Kile bør ha omtrent 20 mm mindre dypt enn rammen til skallet for å skape en kontinuerlig dampspærre mellom karm og vegg.

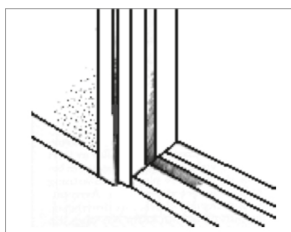

3. Begynn med å forberede for terskelen. Sjekk med vater om underlaget er i vater. Jevn ut med hardt tremateriale eller liknende ved behov. Terskelen må ikke settes direkte mot betong. Hvis underlaget er betong, må det legges en fuktsperre under terskelen, f.eks. tjærepapp. Ta ut dørbladet og løft karmen på plass. Sjekk igjen om terskelen er i vater. Skru ut karmhylsene mot underlaget/veggen



4. Mål med et langt vater (minst 1,8 meter) om hengselsiden er i lodd. Sjekk også med vateret om karmen heller ut- eller innover. Juster med karmhylsene hvis nødvendig. Husk at et avvik på 2 mm i den ene enden kan vokse til et par centimeter i den andre enden, så være nøye med å vatre karm og terskel.

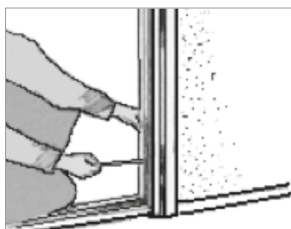

VIKTIG! Gjelder alle produkter som kan åpnes. Legg alltid kiler / klosser bak hvert låsested/punkt i døren (B) juster tallet etter type lås og dør type. Det kompliserer innbrudd og hindrer ramme fra vri. En låsepunkt er et punkt hvor strike platen ved anlegg holder døren i lukket stilling.

5. Når hengselsiden sitter rett og terskelen er i vater, festes hengselsiden ved å skru fast karmen i over- og underkant med dertil egnede skruer. Se "feste av karm".



6. Juster eventuelt midten av hengselsiden ved hjelp av karmhylsene. Fest karmsiden ved å skru fast karmen med egnede skruer. Se "feste av karm"

7. Mål med et langt vater (minst 1,8 meter) om låssiden er i lodd. Mål også med vateret om låssiden heller utover eller innover. Juster med karmhylsene hvis nødvendig. Sjekk mot hengselsiden om begge karmene er eksakt like loddrette. Når karmen sitter fullstendig rett, festes den på samme måte som hengselsiden. Se punkt 5 og 6.



8. Mål diagonalen f.eks. ved hjelp av to treribber. De to diagonalene skal være eksakt like lange. Juster med karmhylsene og skruene hvis nødvendig.

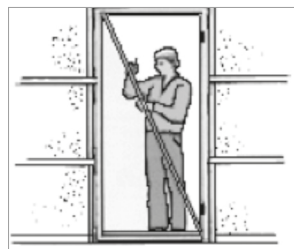

9. Sjekk karmfalsmålet ovenfra og nedover. Juster med karmhylsene og skruene hvis nødvendig. Hvis du må justere, skal punkt 8 gjøres om igjen.

10. Før du henger opp bladet, må du fjerne transport-sikringen, som sitter i bunnen på låssiden av dørbladet. Heng opp dørbladet og se til at sprekken mellom dørblad og karm er jevn rundt hele. Juster med hengslene hvis nødvendig. Se "justering av beslag". Tetningspakninger på utsiden skal monteres samtidig med klinker og sylindere.



11. Når det gjelder pardører, kan det være nødvendig med ekstra fastgjøring av karmen i overdelen. I pardørsterskler finnes det et justerbart sluttstykke der man kan justere hvilket stengningstrykk man vil ha på den passive døren. Dette kan også justeres hvis man synes det oppstår vibrasjoner når hoveddøren stenges. Bruk en 14 mm sekskantnøkkel som justeringsverktøy. Husk også å innjustere begge dørene korrekt sidelengs slik at låsen fungerer slik den er tenkt.



12. Døren må gå fritt i karmen – ellers må den justeres! Dessuten må ikke dørbbladene i en pardør eller garasjeport gå imot hverandre.

Obs! Hvis dørene skal dekkes med plast ved fasadepussing, må det ikke brukes tape av typen fasadetape. Bruke en maskeringstape med lav klebeevne, og fjern den straks etter at arbeidet er gjort.

13. Fuging/isolasjon mellom karm og vegg

Monteringsfugen mellom karm og vegg skal ha samme egenskaper som veggen og bør derfor bygges opp etter de samme grunnprinsippene. Disse prinsippene er grunnlagt på det man kaller totrinnstetning, som innebærer regntetning på utsiden og vindtetning innenfor i hvert sitt sjikt. Monteringsfugen må dessuten være varmeisolerert for å minske varmetapet og beskytte mot kondens.

I terskelen finnes det et spor som er tilpasset for en liten metallplate. Klipsen som sitter i terskelen sørger for at metallplaten holdes på plass når den settes inn. Den ferdige monteringsfugen mellom karm og vegg skal gi:

- Regn- og vindbeskyttelse, ventilasjon og drenering ved utsiden.
- Varmeisolering og luftlydisolering ved den sentrale delen av fugen.
- Lufttetthet, damptetthet og luftlydtetthet ved romsiden av fugen (også branntetthet når det gjelder brannvinduer).

Bruk en isolasjon som ikke tar opp fukt. Isolasjonsmaterialet trykkes inn lyst i fugen fra innsiden. Ikke trykk så hardt at karmdelene bøyer seg innover. Vi anbefaler ikke sprøyteisolering, polyuretanskum fordi det presser hardt mot dørkarmen slik at karmdelene bøyer seg.

Utfør fuging/isolering etter totrinnsmetoden. Det er svært viktig at monteringsfugen utføres med stor nøyaktighet slik at man unngår hull eller sprekker. Selv den minste luftlekkasje reduserer varme- og lydisolasjonen betydelig.

Når dekklist blir montert ved monteringen av side- og overlys, må skure- eller spiker hullet dekkes med maling eller tetningsmiddel for å hindre att vann ogfuktighet å trenge inn i dekklisten

MERK! Montere sylindren (hvis den ikke redan är montert) og håndtak umiddelbart etter at døren er blitt montert, eller vann kan trenge inn og ødelegge døren.

Totrinnstetning

1. Regntetning

Ytterst i fugen plasseres det en regntetning, f.eks. fôring. Fest aldri fôringen i karmen, siden dette kan skade den.

2. Trykkutjevne hulrom

Innenfor regntetningen er det et hulrom som står i forbindelse med uteluften og fungerer som et trykkutjevne hulrom.

3. Varmeisolasjonsmateriale

Målene til døråpningen i veggen skal være som dørkarmens ytre mål (dørens eksakte mål) pluss 10 til 20 mm i høyde og bredde. Fugen som skal fylles med isolasjon bør ikke være større enn 5–10 mm på hver side. Innenfor det trykkutjevne hulrommet legges det varmeisolerende mineralull. Bruk en flat gjenstand, f.eks. en vinkelhake eller liknende. Ikke pakk isolasjonsmaterialet så hardt at karmen bøyer seg. Isolering av ytterdører med brannklasse og lydklasse gjøres med steinullremser.

4. Bunnfyllingslist

Lengst inn mot innveggensiden legges det en vindtett fuge, f.eks. en bunnfyllingslist i EPDM-gummi.

5. Diffusjonstett fugemasse

Det er viktig at diffusjonssperren er tett og elastisk og har høy klebeevne både mot veggmaterialet og karmen. Dessuten må fugemassen beholde egenskapene sine i temperaturintervallet - 20 til + 50°. Fugestrengen skal ligge i samme plan rundt hele karmen og sprøytes mot bunnfyllingslisten.

6. Monter en metallplate i det tilpassede sporet i framkant av terskelen. I terskelen sitter det klips som griper om platen slik at den sitter på plass. Det skal også brukes fugemasse til å feste metallplaten på plass permanent og vanntett.

Utåtslående

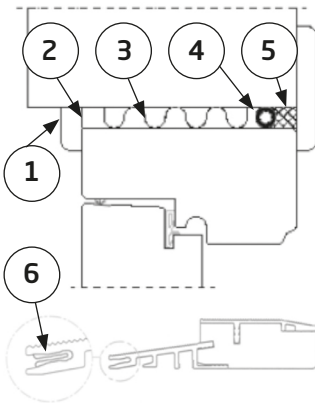

Inåtslående

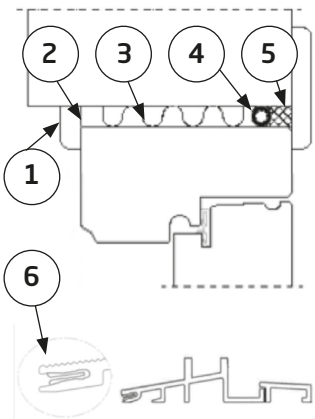

OBS! LYDISOLERENDE DØRER - VÆR EKSTRA NØYE!

Når du monterer lydisolerende dører er det spesielt viktig at fugen utføres med stor nøyaktighet. Det må ikke forekomme f.eks. små hull eller sprekker. Den minste luftlekkasje kan nedsette den totale lydreduksjonen betydelig.

Montering overlys og sidelys

Overlys og sidelys har ikke borehull for karmskruer. Sidelysene kan monteres ved hjelp av borehullene i dørkarmen, men merk at lengden av karmskruen må tilpasses slik at ikke glasset kan ta skade. Alternativt kan man bore i den indre, tykkere delen av dørkarmen som vist på bildet, og feste dør og sidelys sammen med vanlig treskrue. På overlys skal denne metoden brukes. For feste i vegg etterpå skal man bore for karmskrue eller karmhylse av typen Adjufix i den tykkere delen av sidelys-/overlyskarmen.

Dørkarm

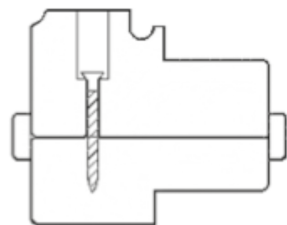

Sidefelt

Denne døren har lås med hakereile

I ulåst stilling fører konstruksjonen av hakereilen til at låskassen i dørbladet kobles sammen med sluttstykket i karmen. Dermed kan ikke døren og karmen bendes fra hverandre. Ved montering av karm er det viktig at karmen monteres riktig. Kontroller målene med tegningen til venstre før du henger opp dørbladet.

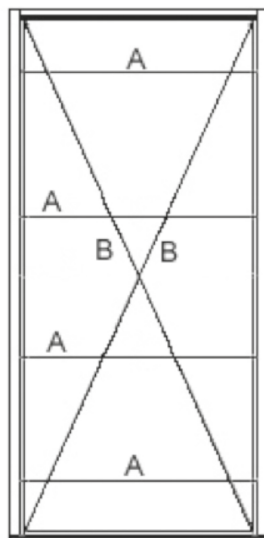

M 10-21 og 10-20 =
920 mm

M 9-21 og 9-20 =
920 mm

M 13-21 = 1220 mm

M 14-21 = 1320 mm

M 15-21 = 1420 mm

M 17-21 = 1620 mm

A= Falsmålene på karmen skal være like mellom de fire festepunktene.

B= Diagonalmålene skal være like.

OBS!

Ved montering av dørbildet skal bildet justeres for å oppnå lettmanøvrert låsing og en sikker dør. Dørbildet er justert fra fabrikk, men kan trenge finjustering der den skal inn. Se nedenfor hvordan man justerer dørbildet ved hjelp av hengslene. Det er veldig viktig at døren henger riktig i karmen, ellers kan man oppleve at låskassen blir treg. Sjekk målene før du begynner å justere hengslene. Målene mellom dørbild og karmsidene bør være ca. 2,5 mm. Målet mellom overstykket og overkanten av dørbildet bør være ca. 2 mm.

Hengsler

I HØYDEN:

Hengslet kan justeres trinnvis i høyden ved hjelp av en justerskrue som er innebygd i underdelen av hengslet (A). Bruk en unbrakonøkkel.

SIDELENG:

Hengselet kan justeres sidelengs ved hjelp av de to justerskruene i karmen (B), slik at sprekken mellom dør og karm kan varieres. Ved justering må alle de fire festeskruene og sperretappen (C) løsnes og dras til igjen etter justering. Bruk en unbrakotrekker.

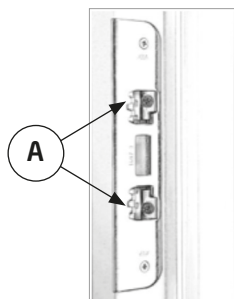
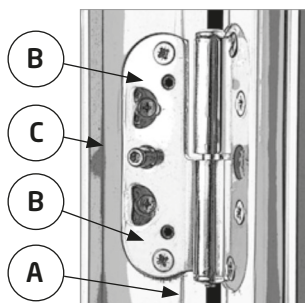

Sluttstykke

Ved justering av sluttstykket brukes en skrutrekker. Alle dørene justeres med justeringsbeslag (A). Hvis stengetrykket er for lavt, må sluttstykket justeres.

Sylindre og tilbehør til type ASSA 2002, FIX 2000 (tilvalg)

1. Sjekk at pilene i låskassen peker nedover på begge sider, ellers vil ikke låsen fungere.
2. Ta bort dekorhylsen på sylindren på innsiden ved å trykke inn sperrestiften.
3. Monter fast sylindrene fra innsiden med fire skruer. OBS! Dekorhylsen på sylindren på utsiden skal være på ved monteringen, og tetningspakningen skal også føres på utvendig.

OBS! Hvis døren er så tykk at avstanden mellom dørkanten og sentrum av låsen er mer enn 27mm, skal man bruke forlengingsdel og tilpasset skruer. Dimensjonstabell for lås nedenfor.

4. Blokker skruene ved å montere proppene. Vri nøkkelen først til «klokka 10» og trykk inn en propp i utskjæringen mellom skruene på den høyre siden av sylindren. Vri så nøkkelen til «klokka 2» for å montere proppen på venstre side.
5. Skyv på dekorhylsen på innsiden (2) inntil den smekker på plass.
6. Sett vridermedbringeren og vriderskiltet på plass med vrideren loddrett.
7. Sylinder링ene på ut- og innsiden skyves på og festes med tilhørende skruer.
8. Ved montering av klinke, monteres tetningspakningen på utsiden.

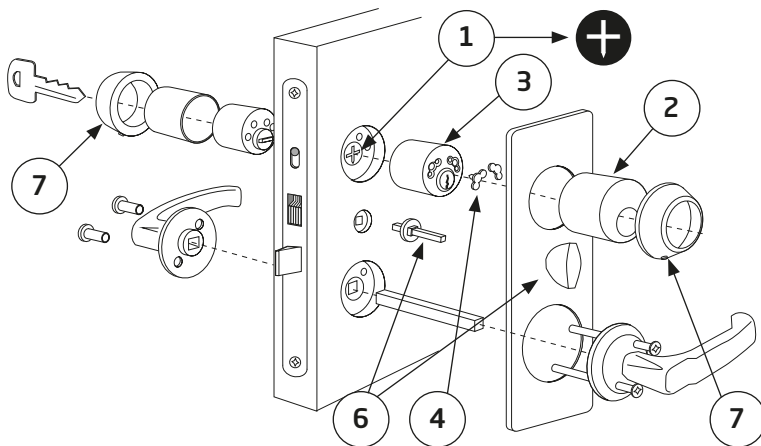

Sylindre til type ASSA 410, FIX 2025.

1. Skru sylinderringene på sylindere.
2. Legg tetningspakningen for utsiden for sylinderringen på plass.
3. Monter utvendig og innvendig sylinder på plass. Gjennomborret sylinder på innsiden. Ved tykke dører må sylinderforlenger benyttes. Merk at låsens sylinderfallrør (hvor sylinder går inn i låskassen) stilles som vist på etiketten på låsen (1).
4. Etter at sylindringen (2) er festet med skruer (de to korteste) i de to skru hullene mot midten, skrus sylinderringene inntil dørbladet og festes med settskrue.
5. Knappsperran (3) monteres på innvendig sylinder med de to lengste skruene. Forsikre om at sylindringen på utsiden og innsiden fungerer, og at knappnøkkel sperres av knappsperran. Knappnøkkel frigjøres ved å dra i den svarte plast sperren. Sylinder-skruene dekkes med skivene (4) som presses inn i hullene over skruene. **NB! Test sylindere funksjon før plugging.**
6. **NB! Knapp må bli vridd minst en halv omdreining til etter at reile er frigjort. Om ikke kan kiling oppstå.**
7. Ved montering av klinke monteres tetningspakningen på utsiden.

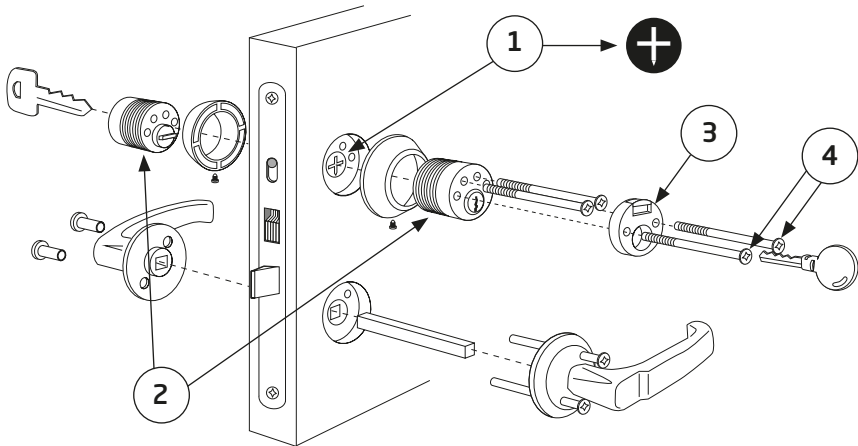

Dimensjonstabell for lås og tilbehør

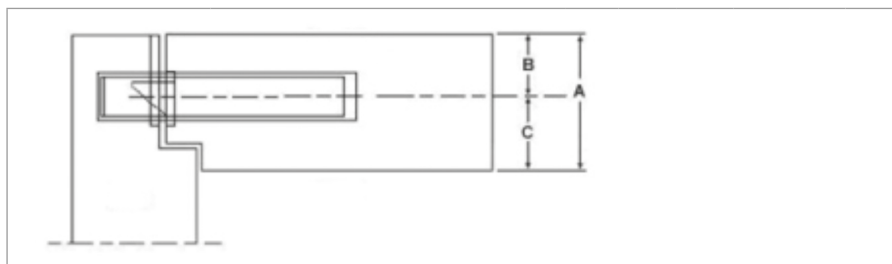

Artikkel	Lås	Utåtslående			Inåtslående		
		A	B	C	A	B	C
CYD (59mm)	ASSA 410, ASSA 2002	59	26	33	59	33	26
CYD (61mm)	ASSA 410, ASSA 2002	61	28	33	61	33	28
CYD (59mm)	Fix 2025/2000, MPL 410/2002	59	23	36	59	36	23
CYD (61mm)	Fix 2025/2000, MPL 410/2002	61	25	36	61	36	25
CYD/KYD (69mm)	ASSA 410, ASSA 2002	69	26	43	69	43	26
CYD/KYD (69mm)	Fix 2025/2000, MPL 410/2002	69	23	46	69	46	23

Bruksanvisning for flerpunktslås ASSA Con- nect MPL (multipoint lock):

ASSA Connect MPL er en serie låser utviklet for ytterligere å forbedre dørens sikkerhet. Dette oppnås ved at døren får flere låsepunkter.

Vrideren er nå blokkert og låsen forreilet. På ASSA Connect MPL brukes dørvrideren for å bevege alle låsepunkter. Ved låsing med ASSA Connect MPL blokkeres dørvrideren.

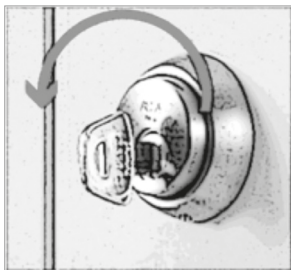

Advarsel!

Ikke bruk makt ved forreiling. Ved overdreven bruk av makt er det risiko for at låsen tar skade.

FOR Å LÅSE OPP

Nøkkel eller knapp vris tilbake for å oppheve forreilingen. Deretter åpnes døren ved å trykke ned vrideren.

1. Vri nøkkel eller knapp til du merker ett klikk.
2. Døren kan nå åpnes.



FOR Å LÅSE

Først løftes dørvrideren opp for å bevege alle låsepunkter. Deretter forreiles låsen ved en lett vridning av nøkkel eller knapp.

1. Løft dørvrideren rett opp til det stopper.
2. Vri nøkkel eller knapp til du merker et klikk.

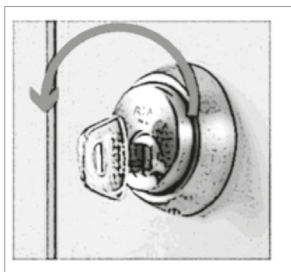

Råd og tips

Døren virker skjev eller trekker.

Sjekk med et langt vater (minst 1,8 meter) fra innsiden at karmsidene er parallelle. Mål opp diagonal- og falsmålene etter monteringsinstruks, juster karmen og/eller dørrbladet med hengslene, alternativt karmhylsene i henhold til instruksjonene. Sjekk også stengetrykket, juster ved behov.

Døren tar i karmen.

Mål opp diagonal- og falsmålene etter monteringsinstruksjonene, juster karmen og/eller hengslene i henhold til monteringsinstruksjonene.

Dørbladene i pardøren eller garasjeporten tar i hverandre.

Mål opp lodd-, diagonal- og falsmålene etter monteringsinstruksjonene, juster karmen og/eller hengslene i henhold til monteringsinstruksjonene.

Sprekkene mellom karm og dørrblad varierer.

Hvis sprekken har forskjellig bredde fra hengselsiden til låssiden, må hengslene justeres.

Blærer i toppforseglingen (tetning rundt glass og glasslist).

Kan inntreffe normalt, reparerer med silikon. Hvis døren skal overflatebehandles, må silikonen legges på etter behandlingen.

Flekker som kan komme av silikon.

Flekkene fjernes best med sitronsyre og deretter behandle stedet med voks eller litt pussemiddel for glassruter.

Døren er blek, matt, skjoldete eller farger av.

Behandle døren med silikonfritt rensmiddel, bruk flytende rensmiddel for metallic-lakk (billeieprodukt). Etterbehandle med flytende bilvoks (uten slipemiddel eller silikon).

Thank you for choosing NorDan.

Please read through the following instructions before installing your new NorDan product.

Please ensure this manual is readily available for persons installing the product and the home owner/property manager.

You will find a label on the top edge of the door leaf, which includes information regarding the door, such as order number and year and week of manufacture. On fire doors in class EI30, the label is on hinge side. This information is important if you contact NorDan.

Note: Along with your door you should have received this Owner's Manual, plastic wall plugs for pre-drilling the frame, and washers for cylinders and door handles.

Contents

Receipt of consignment.....	58
Damage during transport.....	58
Storage.....	59
During the construction period	59
Recycling products.....	59
Maintenance instructions painted products (cyd, kyd, csl, fanlight).....	60
Maintenance of door fittings (lock, hinge, cylinder, letterplate and handle).....	62
Maintenance of thresholds.....	63
Maintenance of stainless decor parts	64
Maintenance of letterplate	64
Removal of spots and discolorations.....	64
Terms of warranty for doors, side- and fanlights (cyd, csl).....	65
Complaints general	66
U-value, classification, quality and environment.....	68
Declaration of properties for the CE mark.....	Page 14
It is very important that the door is fixed correctly	69
Two-stage sealing Process	75
Fixing fanlights and sidelights	76
This door is equipped with a three point espagnolette or dead bolt.....	77
Hinges and striking plate.....	78
Fixing instruction for cylinder and accessories to espagnolette FIX 2025	79
Cylinders and fittings for type ASSA 410/8765	80
Dimensions table for locks and accessories	81
User instructions for multi pointlock ASSA connect MPL.....	82
Tips and advice.....	83

Receipt of consignment

- Damage during transport and items missing from the consignment must be immediately reported to the transport company and noted on consignment note.
- You must notify us of any visible damage before installation and any hidden damage which is discovered when removing the packaging, however at the latest 7 days after receipt of delivery. Carefully inspect surfaces that are not visible such as grooves and edges on door leaves.

Damage during transport

- Damage to items during transport must be reported to the transport company's claims department strictly within 7 working days.
- In the event of any visible damage to the goods the driver must indicate on consignment note.
- Damage to items during transport must also be reported to Customer Services at NorDan UK see www.nordan.co.uk.

Extract from ABM 07:§18 (Swedish industry term)

A Delivery Note shall accompany the product.

When the goods are handed over to the purchaser, check the consignment against the delivery note and inspect the consignment for visible external damage. When the goods are unpacked, or in any event prior to installation of the goods, the receipt inspection shall be carried out with the care appropriate for the character of the purchase and goods. Where the goods are delivered for use in a project, for which a final inspection or some other form of hand-over will be carried out, after unpacking but before installation the purchaser shall inspect the goods for any visible damage. Inspection is completed by the final inspection or other approval of the purchaser's building project

Storage

- If stored before installation, the product shall be placed either with the hinges turned downwards or standing with the threshold downwards, in a dry and well ventilated place.
- Protect well against rain and moisture.
- Door fittings etc that were delivered separately shall be stored indoors.
- If part of the consignment is defective and the defect can be attributed to damage caused by moisture, unless proven otherwise the defect shall be considered to have been caused by the conditions in the place of storage and the supplier is then not liable for damages.

During the construction period

- The products should not be exposed to paint, plaster, mortar, cement slurry or other corrosive materials.
- Glazed products must be protected especially carefully when working with an angle grinder or welding equipment near the product.

Remember that plastic and tape used to protect the product can damage the finish. Plastic and/or tape may discolour the product's finish. Plastic and/or tape can also stick to painted surfaces so that the paint is removed when detaching the plastic and/or tape. Use masking tape that is specifically designed for the purpose and remove immediately after painting

Recycling products

After detaching the door from the wall you can re-use or recycle the material. NorDan is committed to long-term environmental sustainability and we recommend that all materials that are not to be re-used are taken to a recycling station. Contact your local council for information about recycling in your area.

All products in our range have a unique construction. Contact NorDan if you require instructions for disassembling them.

Maintenance instructions painted products (CYD, KYD CSL, fanlight)

ON DELIVERY:

All painted products are factory painted with a primer and topcoat.

MAINTENANCE & CARE

Clean painted surfaces with lukewarm water and soap at least twice a year depending on how exposed the surface is to sun, rain and wind. **A painted product should also be treated with a liquid car wax at least twice a year, and use a cleaner if the surface is weather exposed** in connection with the cleaning. If there are any signs of mould, use a cleaning agent that removes mould spores but does not scratch or dissolve the surface. Do not use paint strippers, steel wool or similar for this reason. Doors must regularly be checked for cracks and damage to the varnish. Any cracks or damage must be repaired immediately to prevent moisture from penetrating construction. Be sure to check glass and decorative strips on the door. Paint is available from your nearest paint supplier. Recommend product called Dulux Ultimate Woodstain Opaque with gloss 50 for this purpose.

NB! Doors painted in colours other than white must be maintained more carefully due to bleaching in direct sunlight.

Take care not to apply paint or oil to the silicon seal between the door and frame. This would impair the sealing function and elasticity of the material.

NB! Don't forget to treat the top and bottom of the door leaf as well.

Wood is a living material and the colour and grain structure may vary between different external storage doors. Colour can be effected due to sun, rain and wind. This does not affect the tightness or operation of the door and does not entitle the purchaser to compensation or to return the door. Because of this it is important to treat the door regularly with an additional protective surface coat.

GLAZED PRODUCTS:

It is important to carry out regular tests of the tightness between the glass and glass seal. If the join loosens on the outside apply a silicon seal on the top seal/join. If the movement is unusually great due to the product being used in an exposed position pockets and looseness may occur in the external bottom join. This can be repaired by applying a new top seal (silicon seal).

NorDan warranty does not apply to damage caused by deficient or insufficient surface coating or poor maintenance.

NB! Do not use façade tape when covering doors with plastic during façade cleaning. Use masking tape with low adhesive strength and remove immediately when the work is completed.

NB! The door must move freely in its frame - otherwise continue to make adjustments! The door leaves in double doors or garage doors must not touch each other either.

NB! The surface of the installed doors will be affected by the degree of exposure to the elements, for example if the door is in a north facing position or a carport. Different doors in the same property may therefore need to be maintained at different intervals.

NB! All door fittings included with the product have been surface-treated and should not be painted. This would impair their function. However, they should be maintained acc. to our maintenance instructions.

Maintenance of door fittings (lock, hinge, cylinder, letterplate and handle)

To function well, door fittings must be looked after, just like other technical equipment. You should therefore inspect them from time to time. Here are some tips on how to extend the life of your door and door fittings.

MECHANICAL LOCKS:

Lubricating twice a year is recommended. Both sides of the bolts are equally important. Use lubrication with good adhesive strength, for example Vaseline-type lubrication.

STRIKE PLATE:

Lubricate the surface area between bolt and strike plate at least twice a year to ensure smooth and uninterrupted operation. Use Vaseline-type lubrication and wipe off any excess.

HINGES:

Maintenance requirements will vary depending on frequency of use, load and environment. However, it is important to check function and lubricate at least once a year. When the hinges are in use they acquire a black coating of dust. This is best prevented by regular maintenance and lubrication. Use lubrication with good adhesive strength.

CYLINDER:

Use a special lock cleaner that dissolves dirt, de-ices the cylinder and prevents ice from forming in the cylinder. For smooth and longer-lasting operation finish off by lubricating the cylinder with lock spray.

When you perform the annual operational check, it is important also to check that screws for the lock case, door fittings, handles and strike plates are tight.

HANDLE:

Check the screws and set screws so they are tight. Surfaces shall be washed / cleaned with water and soap.

LETTERPLATE:

To maintain the high quality finish it's advised this product is wiped over with a clean cloth and warm water with a mild detergent on a monthly routine basis. In addition moving parts should also be lightly lubricated twice a year. Additional care must be taken on construction sites to ensure that toxic elements like paint, mortar or cement splashes are deposited on hardware.

NB! Do not apply paint or oil to the silicon seal between the door and frame. This would impair the sealing function and elasticity of the materials.

NB! All door fittings included with the product have been surface-treated and should not be painted. This would impair their function. However, they should be maintained according to our maintenance instructions.

Maintenance of thresholds

The aluminium layer has a powder lacquer or anodised outer coating providing a durable highly corrosion-resistant finish. The material is virtually maintenance free. The only maintenance required is keeping the surface clean.

- The surface must be kept clean. Use water and an appropriate cleaning agent.
- A tip is to use a car wax to wax and polish the surface. This provides water-resistant protection that makes it easier to keep the surface clean.

Maintenance of stainless decor parts

Wash any stainless decorative parts with clean water a few times a year to prevent discoloration or rust. Stainless steel may discolor or rust when exposed to an aggressive environment, such as polluted air, salt spray, residual chlorine cleaners and road salt.

Maintenance of letterplate

To maintain the letterplate, wipe over with a clean cloth and warm water with a mild detergent on a monthly routine bases. In addition moving parts should also be lightly lubricated twice a year.

Removal of spots and discolorations

If the stainless steel decorative part with stains or discolorations cannot be removed with normal washing, the following cleaning methods are recommended:

- **Fingerprint** - Wash with spirits, paint thinner or acetone, then rinse with water and dry.
- **More stubborn stains and discolorations** - Wash with a mild abrasive detergent type of powder, rub in any visible surface structure direction, rinse with water and dry.
- **Heavy stains** - Rub with scotch-brite. Note. If there is a visible surface structure direction be sure to rub only in that direction. Rinse with water and dry.
- **Rust stains** - Wet the surface with oxalic acid solution leave for 15-20 minutes. Do NOT let the solution run onto the paintwork as this leave marks. Rinse with cold water and dry. If necessary, repeat the washing with a mild abrasive detergent powder as above.

NOTE! Be careful that painted surfaces around stainless decorative parts are not harmed by maintenance.

Terms of warranty for doors, side- and fanlights (CYD, CSL)

- 10-year design warranty in accordance with EN 14351-1:2006+A1:2009 YD4.
 - 3-year warranty for manufacturing defects.
 - 10-years warranty for condensation in insulating glass.
 - 3-year warranty for paint and varnish.
 - 1-year warranty on door hardware
-
- The warranty applies when the goods have been installed by a qualified installer in accordance with NorDan's instructions.
 - The warranties do not cover doors installed in a façade without any protective construction, such as an extension to a building, entrance roof added to an existing building, superstructure (for example a balcony or similar), an extending roof base and/or drip moulding of at least 100 mm above the door.
 - Due to uptake of heat and UV bleaching the warranties do not cover doors that have been painted black. Black doors are doors with a colour or shade above NCS S8500-N and the following RAL colours: 8022, 9004, 9005, 9011, 9017.
 - The warranties do not cover a finish that has been applied by the purchaser.
 - The warranties do not cover doors that are installed in an environment that is different from a normal residential environment, for example on farms, cellars with high moisture content or in places where the environment might damage the door.
 - Warranties do not cover glass which been treated by cutting, sanding or similar, or when the insulating pane have been covered by paint, posters, stickers etc.
 - The products must not be exposed to abnormal loads, for example through force majeure, subsidence, external damage or other circumstances.
 - NorDan is not liable for any costs that arise due to the purchaser's own installations, for example alarms, or changes to the original product. The warranty does not apply in such cases.

- Wood is a living material and its colour and grain structure may vary between products. Doors with a veneered surface may have, or develop, small cracks in the surface due to sun, rain and wind. This does not affect the tightness or operation of door and does not compensation.
- Cracks, particles of dirt, dirty streaks or similar which are not visible from a distance of 3 meters, or the distance that is defined as the relevant viewing distance, or in blurred daylight, shall be allowed.

Complaints, General

Where a perceived product defect is identified please, in the first instance, rely to the Owner´s Manual i.e. to ensure the product has been adequately maintained. If yes, then proceed as follows;

- Any complaints must be made on the special complaint form, which can be downloaded from NorDan´s website or requested from the distributor. Complaints shall be sent to NorDan via the distributor.
- Any travel undertaken by NorDan due to a complaint, where the cause of the fault is found to be an installation or something else beyond NorDan´s control, will be charged the purchaser.
- NorDan is not liable for any costs that arise due to the purchaser´s own installations, for example alarms, or changes to original NorDan product.
- Complaints will only be accepted if doors have been received, delivered, stored, installed and maintained in accordance with NorDan's instructions.
- Certain colours may have a different "look" or "feel" depending on the material they have been painted on. This is called metamerism. Apply a degree of tolerance.
- NorDan´s warranty does not apply to damage caused by deficient or insufficient surface coating or poor maintenance.

Extract from ABM 07: § 19 (Swedish agreed industry terms relating to the purchase of building materials for commercial building activities)

The purchaser may not invoke defects in the goods unless he notifies the Seller in writing of the defect (complaint) within the time limits stated below. Any complaints due to defects that were discovered or should have been discovered when the goods were handed over to the purchaser shall be submitted within one week and before installation of the product. If it can be assumed that the defect arose during transport and the goods have been accepted according to a special consignment note the defect must also be notified to the shipper immediately. In other cases a defect must be notified within a reasonable time after it was, or should have been, discovered or the purchaser has become aware of it due to a complaint by someone else.

Extract from ABM 07: § 20 (Swedish agreed industry terms relating to the purchase of building materials for commercial building activities)

.....However, the Seller is not liable for damages caused by improper installation, lack of maintenance, improper care, and lack of care, improper use or anything else that might be attributable to the purchaser. The purchaser is obliged to fulfil and document agreed maintenance and care measures.

U-value

Door without glass: U-value = $<1.0W / m^2\text{°C}$.

Glazed door: U-value = $<1.4W / m^2\text{°C}$.

Sidelight: U-value = $<2.0W / m^2\text{°C}$.

Values based on EN 10077-1 and 2 and the programmes "Therm" and "Heat2.7" as well as estimates, measurement.

Classification of single entry doors (CYD, KYD)

Approved according to Swedish Standard for Windows & Doors (Svensk Fönster & Dörrkontroll) EN 14351-1:2006+A1:2010

Quality and environment

ISO 9001 and ISO 14001

Class	Room Climate	Examples of use	Type of door from NorDan
YD 4	Room with constant heating, min. 18°	Ground-level housing (detached)	CYD, KYD

Declaration of properties for the CE mark

Page 14.



-14
EN 14351-1:2006+A1:2010



PAS 23



PAS 24



EI30
TG/ST A)0832/99

It is very important that the door is fixed correctly

In order for a door to work in the way it was designed to do and to avoid it becoming warped and draughty it must be mounted in the correct way. These instructions describe the main elements involved in mounting a door. The most important element is that you are careful and not in a hurry. When the mounting is done as a "rush job" you will inevitably get a problem with the door at some time in the future no matter how well built the door is.

Product to be fitted in keeping with normal trade practise i.e. in true alignment. Our installation instructions are based on technical guidance and advice, recognized in the industry and our recommendation is that these are complied with;
HusAMA 11 SS 817332, Doors and Windows - Frame fixings - Classification and selection of devices

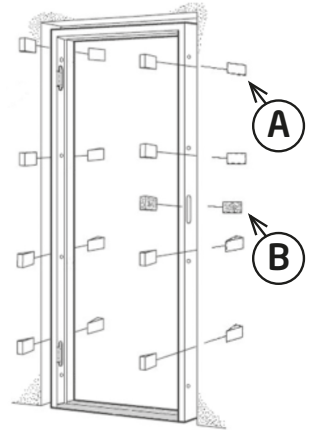

Fire, sound, security doors and standard doors with modular widths >M10

- Mounting according to instructions.

Additional: Always use extra wedges (B) close to striking plates (see example image).

1. If you have not checked the measurements beforehand do it now: the measured space in the wall will be the outer frame measurement (the exact measurement of the door) plus between 10 and 20 mm on the width and height.
2. All doorframes are pre-drilled 14/6mm to assist site fittings with appropriate screw fixings. Remember to choose a retaining screw that matches your wall, see below.

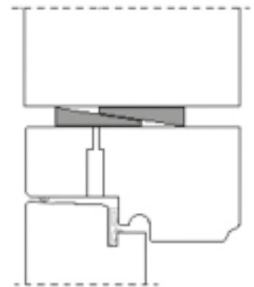



Adjufix

IN WOOD:

Drill hole for fixings screws spaced at 600mm centres max., and 300mm from each corner. Use screws, Adjufix or other adjustable fixings to securely fix the frame.

IN CONCRETE:

Drill hole as above. Fix the frame by screwing it in to pre-embedded blocks or strips of wood, or with expanding anchor fixings directly into the concrete. Frames which are installed with insulation material must be secured with minimum of 1,5 X 25mm steel plates. The steel plates must be hot-dip galvanized.

IN BRICKWORK, CONCRETE BLOCKWORK OR THE LIKE:

Drill hole as above. Fix the frame by screwing into wooden wedges driven into the joint between the bricks/blocks, or into fibreboard placed in the joints, or with expanding anchors. Wedges and boards should have a width of 20mm less than the frame depth. Boards must not be embedded in mortar.

WEDGES (A+B):

Wedge must be a hard and dimensionally stable material, such as of oak, beech or other hardwood with good long-term hold property and are not holding water vapour. The wedges should have about 20mm less deep than the frame to the shell to create a continuous vapour barrier between frame and wall.

3. Begin by preparing the threshold. Use a spirit level to check that the foundation is level. If necessary level with a hard wooden material or similar. The threshold should not stand directly on concrete. If the foundation is concrete place some type of moisture barrier under the threshold (for example roofing felt). Take out the door leaf and lift the frame into place. Check that the threshold is level. Screw out the frame sockets against the foundations/walls.

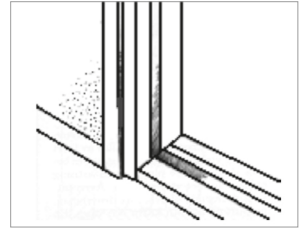

4. Use a long spirit level (at least 1.8 metres) to verify that the hinged side of the door is vertical. Also use the spirit level to ensure that the frame does not lean inwards or outwards. If necessary adjust with the frame sockets. Bearing in mind that a 2 mm discrepancy in one end might be 20 mm at the other, it is essential to take care to check that the frame and threshold are aligned vertically.

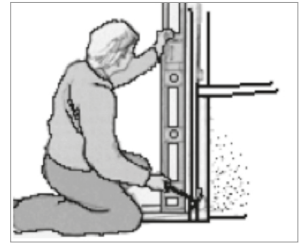

IMPORTANT! Always attach wedges behind each lock point in the door (A, B). It complicates attempted burglary and prevents frame twisting. Wedge the sides of the frame at the top with temporary double wedges. Check with a long spirit level that the frame sides are plumb and square.

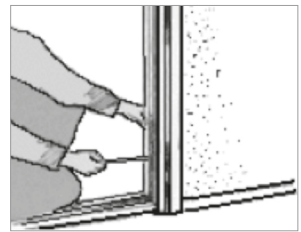

5. When the hinged side is straight and the threshold is level fasten the hinged side by tightly securing the top and bottom of the frame with screws designed for this purpose (see door frame fastening).



6. If necessary use the frame sockets to adjust the centre of the hinged side. Fasten the sides of the frame by securing the frame with screws designed for this purpose (see door frame fastening).



7. Use a long spirit level (at least 1.8 metres) to verify that the hinged side of the door is vertical. Also use the spirit to ensure that the lock side does not lean inwards or outwards. If necessary adjust with the frame sockets. Use the hinged side to check that both frames are lined up exactly. When the frame is absolutely straight secure it in the same way as the hinged side. See points 5 and 6.



8. Measure the diagonal by using, for example, two wooden bars. The two diagonals should be of exactly the same length. If necessary adjust by using the frame sockets and screws.



9. Check the distance between the sides of the frame from above and below. If necessary adjust with the frame sockets and screws. If an adjustment is made then point 8 must be repeated.

10. Before hanging the door leaf remove the transport fixing located on the bottom of the lock side of the door leaf. Hang the door leaf and check that the opening between the door leaf and frame is the same all the way round. If necessary adjust with the hinges. See adjustment of fittings.

Note: When installing handles and cylinder the plastic washers **MUST** be fitted on the outside.



11. For double doors the top section of the frame may need additional securing. The threshold of double doors has an adjustable strike plate that can be adjusted to provide the desired closing pressure for the passive door. This might also have to be adjusted if vibrations occur when closing the active door. Use a 14-mm Allen key for adjustments. In order for the lock to function properly make sure that both doors are correctly adjusted laterally.

12. The door must move freely in its frame – otherwise continue to make adjustments! The door leaves in double doors or garage doors must not touch each other either.

Notice!

Do not use façade tape when covering doors with plastic during façade cleaning. Use masking tape with low adhesive strength and remove immediately when the work is completed.

13. Joining/caulking between frame and wall

The mounting join between frame and wall must have the same properties as the wall and should therefore be built using the same basic principles. These principles are based on a so-called two-stage sealing process, which involves waterproofing on the outside and draught sealing on the inside in separate layers. The mounting join must also be thermally insulated to minimise heat loss and to protect against condensation. The threshold has a groove designed for a tin plate. The clips in the threshold secure the tin plate during positioning. When completed the join between frame and wall shall provide:

- Protection against rain and wind, ventilation and drainage on the outside.
- Thermal insulation and air noise insulation through the centre of the join.
- Air-tightness, vapour proofing and air noise proofing through the room side of the join (including fireproofing with regard to fireproof windows).

Use a caulking material that does not absorb moisture. Press the caulking material gently into the join from the inside. Do not caulk so hard that the sides of the frame buckle inwards. We recommend that polyurethane spray foam is not used because it presses against the door frame and causes the sides to buckle.

Perform joining/caulking according to a two-stage sealing process. To avoid holes or cracks it is essential to perform the sealing accurately. Even the smallest air leakage can impair the heat and noise reduction considerably.

When assembling the cover strips between to the side and top light, screw or nail holes must be covered with paint or sealant to prevent water and moisture penetrating into the cover strip.

NOTE! Assemble cylinder and handle immediately after the door installation, otherwise water can penetrate through the recesses and destroy the door.

Two-stage sealing Process

1. Water proofing

Add water proofing, for example a waterproof lining, in the outermost part of the join. Never attach the lining to the frame as it can damage the frame.

2. Pressure equalising cavity

Leave a space behind the waterproof lining that remains in connection with the ambient air and can function as a pressure-equalising cavity.

3. Thermal insulation material

The measured space in the wall shall be the outer frame measurement (the exact measurement of the door) plus between 10 and 20 mm on the width and height. The joint to be filled should not be more than 5-10 mm wide on each side. Place thermal insulating mineral wool behind the pressure-equalizing cavity. Use a flat tool such as a set-square or something similar. Do not pack the caulking so hard that the frame buckles. Use mineral wool strips when caulking fire-rated and sound reducing entry doors.

4. Backer rod

A wind-tight seal should be placed furthest in against the inner side of the wall, for example an EPDM rubber backer rod.

5. Diffusion-tight sealant

It is important that the diffusion block is both tight and elastic and has a high adhesive property against both the wall material and the frame. In addition the sealant must retain its properties in temperatures ranging from -20°C to 50°C. The sealant shall lie in the same orientation all the way around the frame and be squirted against the backer rod.

6. Position a tin plate in the groove provided on the front edge of the threshold. Clips on the threshold will

Outward opened

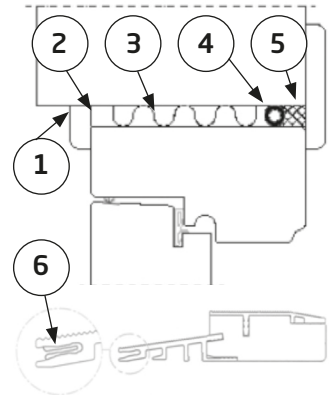

Inward opened

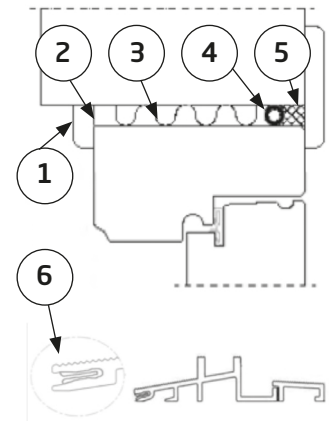

secure the plate in place. A sealant may also be used to secure the tin plate in place in a permanent and water-tight way.

NB! SOUNDPROOF DOORS - BE EXTRA CAREFUL!

When installing soundproof doors it is especially important that the seal is carefully made. Small holes and cracks must not appear. Even the smallest air leakage can significantly reduce the overall noise reduction.

Fixing fanlights and sidelights

Doorframe

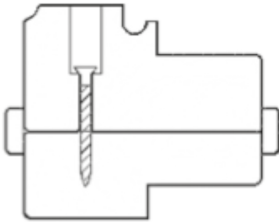

Sidelight

Fanlights/sidelights do not contain pre-drilled holes for fixing. Sidelights can be fixed by using the pre-drilled holes in the door frame, but note that the length of the screw must be adjusted appropriately to avoid damaging the glass. Alternatively, as shown in the diagram, it is also possible to drill into the inner, thicker part of door frame and fasten door and sidelight together with a standard wood screw. Use this method for fanlights. For securing to the side of the wall drill into the thicker part of the sidelight/ fanlight and use screw or frame socket Adjufix type.

This door is equipped with a three point espagnolette or dead bolt.

To make sure that the door and the espagnolette/lock will operate properly it is important to assemble the door correctly. Before hanging the door leaf check that the measurements match those on the diagram [below]

A= The horizontal measurement across the frame shall be identical at each of the four attachment points.

M 10-21 and 10-20 = 920 mm	M 14-21 = 1320 mm
M 9-21 and 9-20 = 820 mm	M 15-21 = 1420 mm
M 13 -21 = 1220 mm	M 17-21 = 1620 mm

B= Diagonal measurements shall be identical

NOTICE!

When mounting the door leaf it must be adjusted to achieve a smooth locking mechanism and secure door. The door leaf has been pre-adjusted at the factory but fine adjustments may need to be made in situ. See below for information on how the hinges are used to adjust a door leaf. It is very important that the door is hung correctly in the frame, as otherwise it may become jammed. Check all measurements before starting to adjust the hinges. The distance between the door leaf and the side of the frame should be approximately 2.5 mm. The distance between the lintel and the upper edge of the door leaf should be approximately 2 mm.

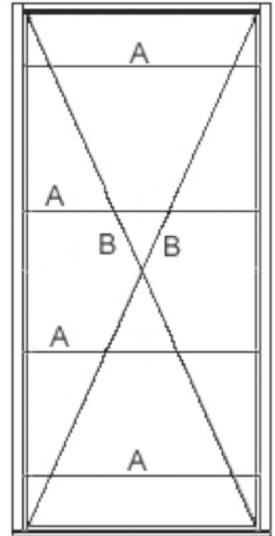

Hinges

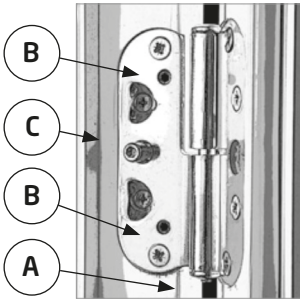

VERTICAL ADJUSTMENT:

The hinges can be continuously adjusted in a vertical direction by using an integral adjustment screw in the base of the hinge (A). Use a Torx screwdriver.

HORIZONTAL ADJUSTMENT:

In order to vary the space between door and frame the hinges can be adjusted in a horizontal direction using the 2 adjustment screws in the frame (B). Loosen all four retaining screws and the interference screw (C) during adjustment and then re-tighten them all when finished. Use a Torx key.

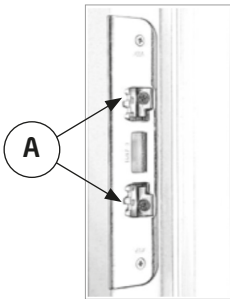

Striking plate

Use a screwdriver when adjusting the strike plate. All doors are adjusted with the adjustable knock-out plate (A). Adjust the strike plate if the closing pressure is too low.

Fixing instruction for cylinder and accessories to espagnolette Fix 2025.

1. Check that the arrows in the lockcase point downwards otherwise lockcase won't work correctly.
2. Door with thumbturn: Screw the thumbturn-cylinder to the lockcase.
Door with double cylinder: Screw the cylinders to the lockcase.
3. On doors with leaf thickness (measured from the outside door leaf edge to the lockcase centre) over 36mm an extension piece is required. See Dimensi on schedule for locks and accessories.
4. Place the cylinder rings on the outside and inside in their respective places. Fix them with screws from the inside. The screws can be cut if necessary.

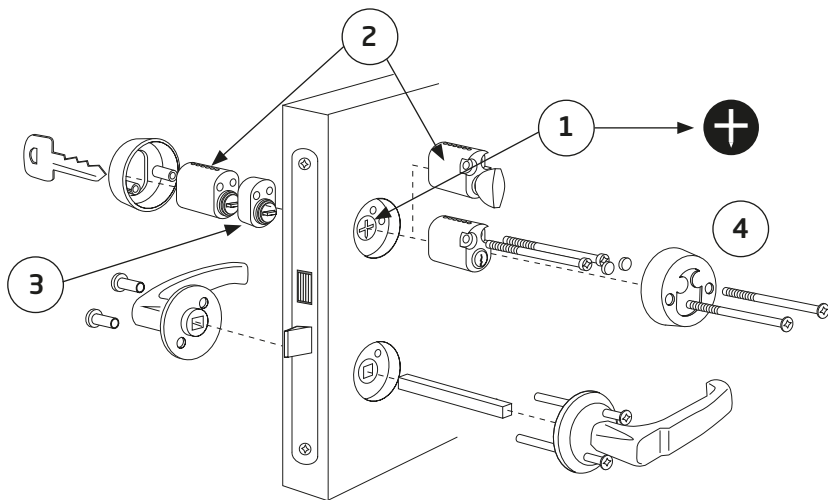

Cylinders and fittings for type ASSA 410/8765 (not included).

1. Ensure that the arrows in the lock casing are pointing downwards on both sides. The lock will not operate otherwise.
2. Secure the cylinder from the outside of the door and the handle plate from the inside. When the thickness of the door measured from the door frame to the centre of the lock exceeds 36 mm an extension must be used. A dimensions table for locks and accessories appears to the right.
3. Put the outside washer and cylinder ring and the inside handle in place.
4. Install the cylinder ring and handle. If the screw is too long cut off the excess plus app. 2 mm.
5. When the handle is installed install the washer on the outside.

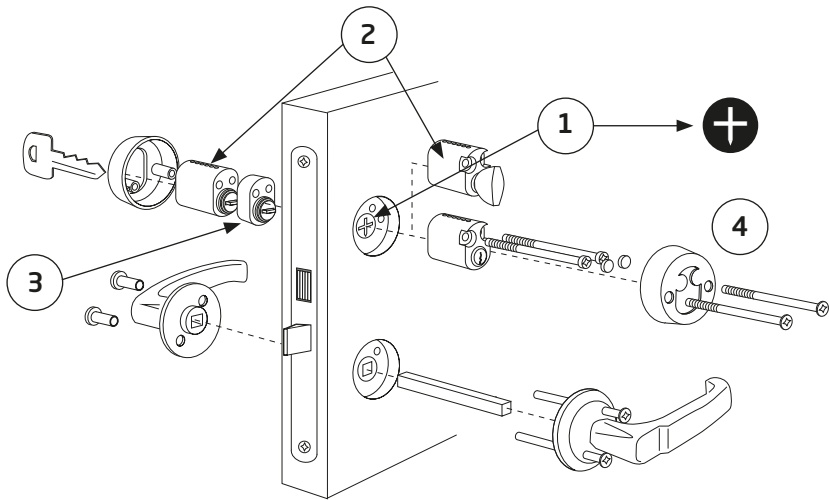

Dimensions table for locks and accessories

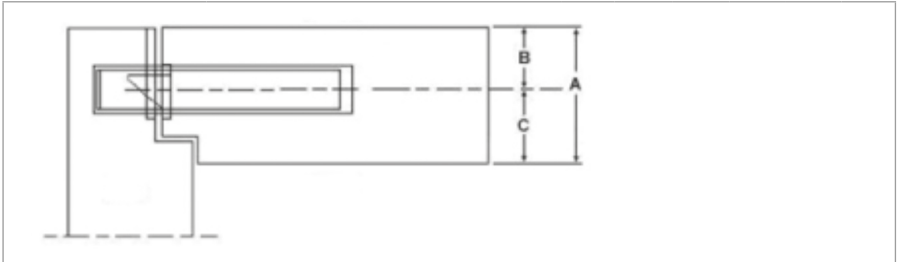

Article	Lock	Outward opened					
		A	B	C	A	B	C
CYD (59mm)	ASSA 410, ASSA 2002	59	26	33	59	33	26
CYD (61mm)	ASSA 410, ASSA 2002	61	28	33	61	33	28
CYD (59mm)	Fix 2025/2000, MPL 410/2002	59	23	36	59	36	23
CYD (61mm)	Fix 2025/2000, MPL 410/2002	61	25	36	61	36	25
CYD/KYD (69mm)	ASSA 410, ASSA 2002	69	26	43	69	43	26
CYD/KYD (69mm)	Fix 2025/2000, MPL 410/2002	69	23	46	69	46	23

User instructions for multi pointlock ASSA connect MPL:

ASSA Connect MPL is a series of locks developed for improved security and door sealing.

This is achieved by the addition of two outer bolts to the existing central locking unit.

The bolts of the ASSA Connect MPL locking unit are pushed out by an upward turn of the lever handle. When locking the ASSA Connect MPL, the handle is blocked. This minimizes the risk for the latch to be retracted and ensures a correctly maintained pressure on the sealing strip.

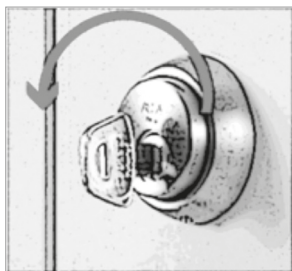

N.B! Do not use excessive force to lock.

Excessive force may damage the lock case.



TO UNLOCK

The key or the turn catch is turned backwards to unlock. Then the bolts are retracted by pressing the handle downwards.

1. Turn the key or turn catch backwards until it clicks.
2. Press the lever handle downwards to retract the bolts. The door can now be opened.

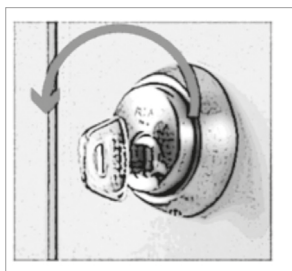

TO LOCK

First, the lever handle is lifted upwards to push out the bolts, then the key or the turn catch is turned to lock.

1. Lift the handle upwards until stop.
2. Turn the key or the turn catch until it clicks. The lever handle is now blocked and the lock latched. Continue turning the key in the same direction until it can be removed from the cylinder.

Tips and advice

The door appears lopsided or leaks.

Use a long spirit level (at least 1.8 metres) to check from the inside that the sides of frame are horizontally in line with each other. Measure the diagonal and horizontal distances across the frame according to the installation instructions and adjust the frame and/or door leaf with either the hinges or frame sockets according to the installation instructions. Also check the closing pressure and adjust if necessary.

The door catches in the frame.

Measure the diagonal and horizontal distances across the frame according to the installation instructions and adjust the frame and/or hinges according to the installation instructions.

The double doors or garage doors catch on each other.

Measure the diagonal and horizontal distances across the frame according to the installation instructions and adjust the frame and/or hinges according to the installation instructions.

The gap between frame and door leaf varies.

If the gap varies from hinge side to lock side then the hinges need to be adjusted.

Air bubbles in the top seal (draught excluder around glass and glass strips).

May occur naturally. Improve with silicon. If the door requires a finish then apply the silicon after the finish has been applied.

Stains appear after using silicon.

Stains can be removed with citric acid (wax the door afterwards). Alternatively use a little cleaning agent on glass panes by the stain.

The door is bleached, dull, blotchy or the colour runs.

Treat the door with a silicon-free cleaning agent; use a liquid cleaner for metallic lacquer (such as a car-cleaning product). Then after-treat with a liquid car wax (without an abrasive grinding agent or silicon).



NorDan AB
www.nordan.se

NorDan AS
www.nordan.no

NorDan UK Ltd
www.nordan.co.uk